

- SK** Akumulátorová reťazová píla
- CZ** Akumulátorová řetězová pila
- HU** Akumulátoros láncfűrész
- RO** Fierăstrău cu lanț portabil
- EN** Cordless chain saw
- DE** Akku-kettensäge
- PL** Pilarka łańcuchowa akumulatorowa
- SI** Brezžična verižna žaga



**CGC-S20LiA**

**Preklad originálneho návodu na použitie**  
**Překlad originálním návodu k použití**  
**Az eredeti használati útmutató fordítása**  
**Traducerea manualului de utilizare original**  
**Instruction manual**  
**Übersetzung der Original-Gebrauchsanweisung**  
**Tłumaczenie oryginalnej instrukcji użytkowania**  
**Prevod originalnega uporabniškega priročnika**



# 1

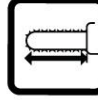

**CGC-S20LiA**

20VDC

3500/min

L: 10" (254mm) /  
D: 0.043" (1.09mm)

245mm

3/8" (9.5mm)

40

Max.  $\Phi$ 22.5cm

3.4kg

# 2



# 3

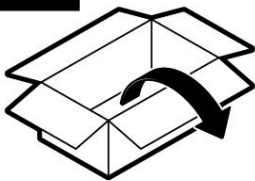

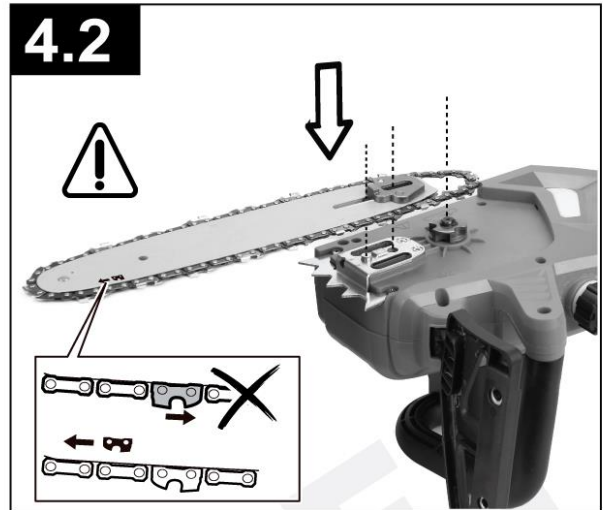
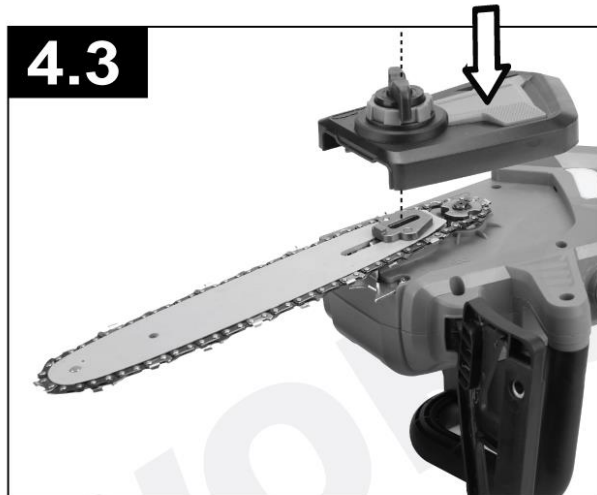
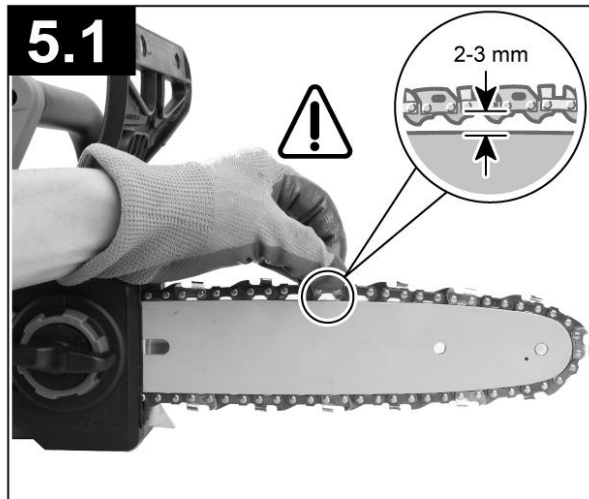
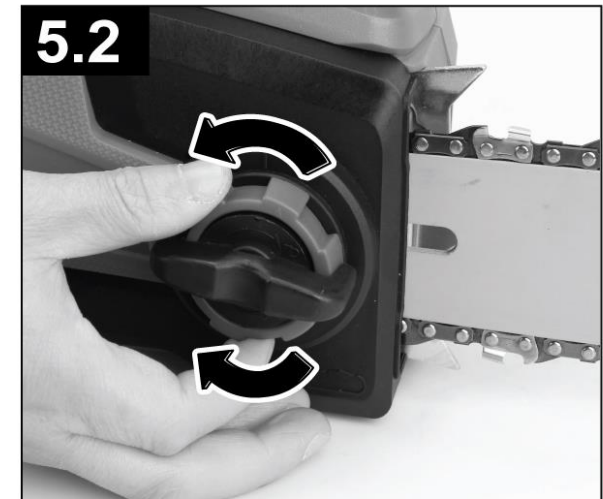
**4****4.1****4.2****4.3****4.4****5****5.1****5.2**

6

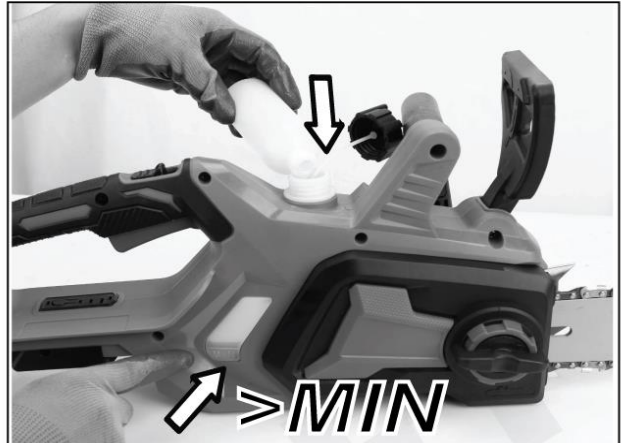
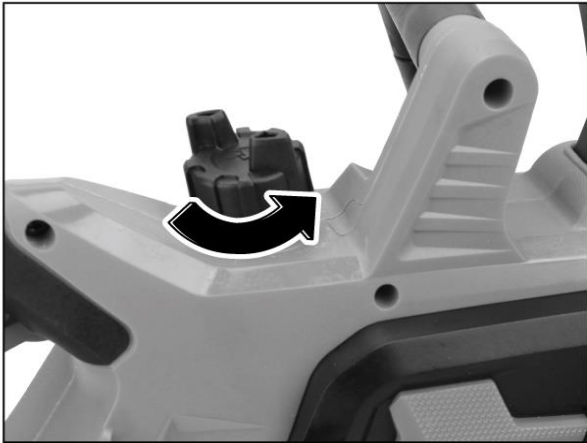

7



8

**ON / OFF**

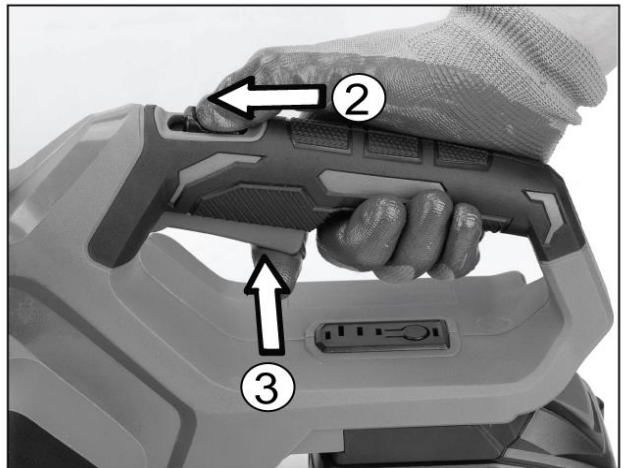
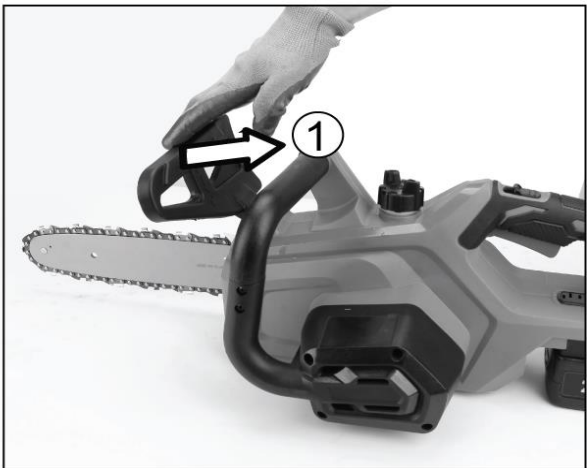

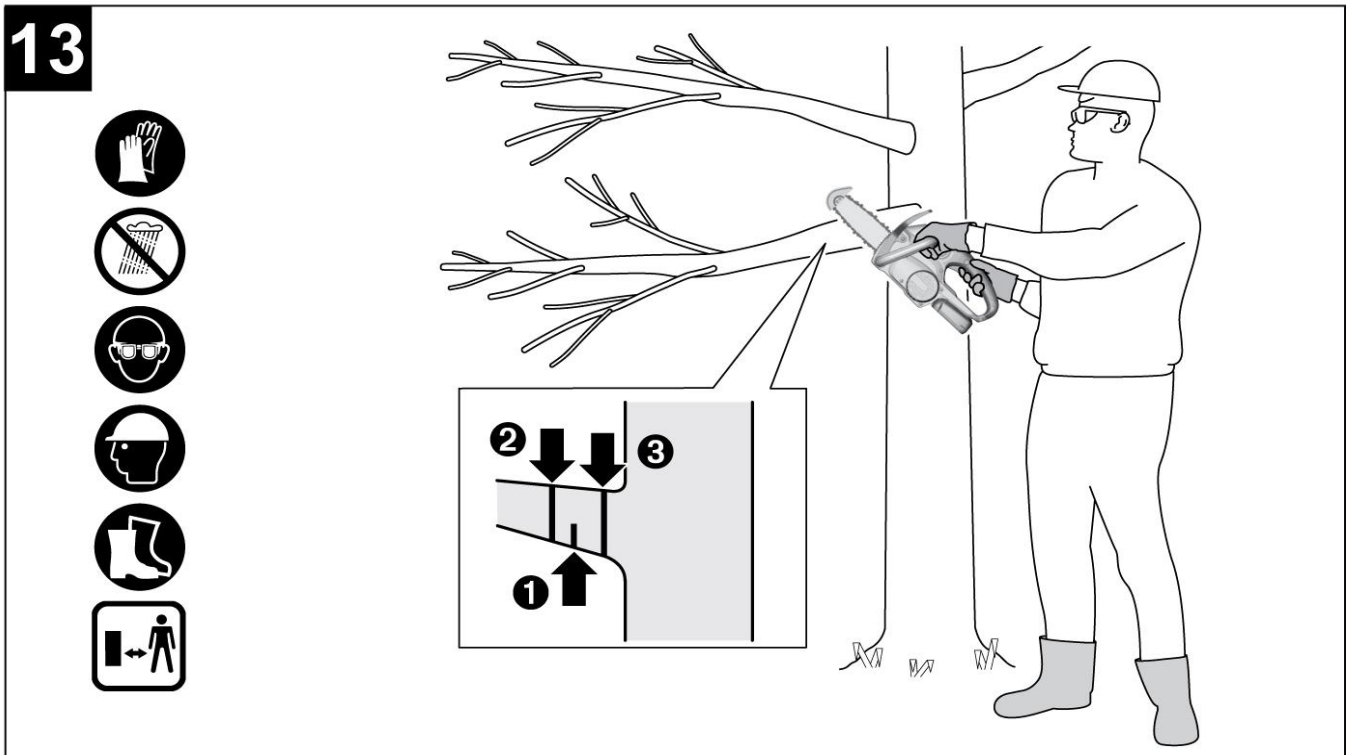
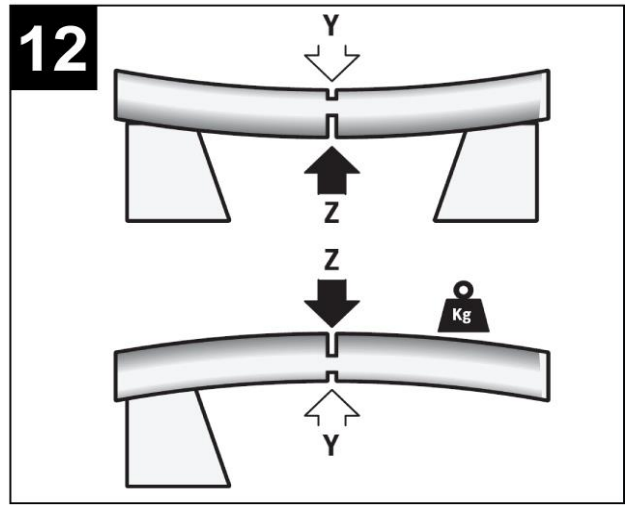
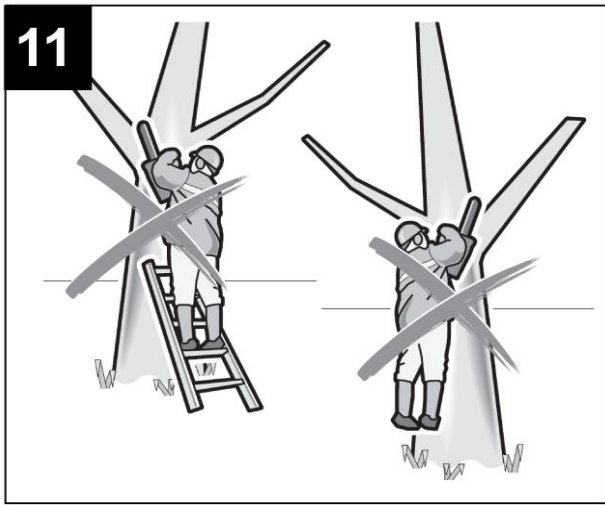
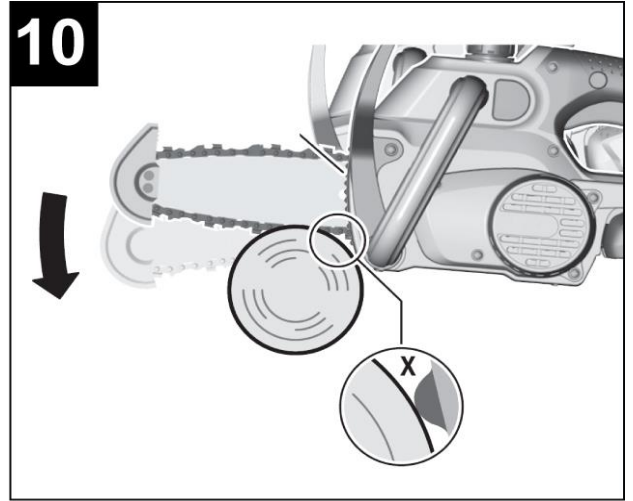
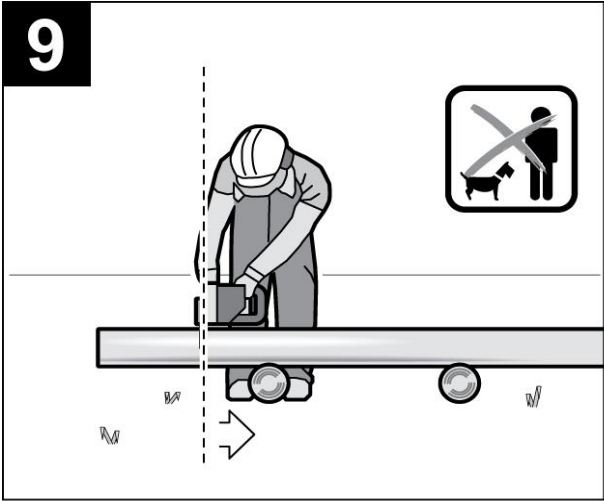

# 14

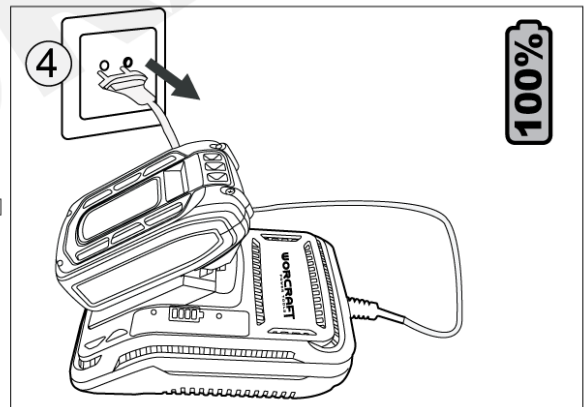
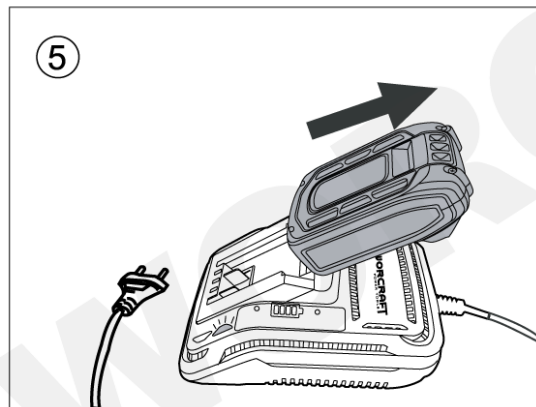
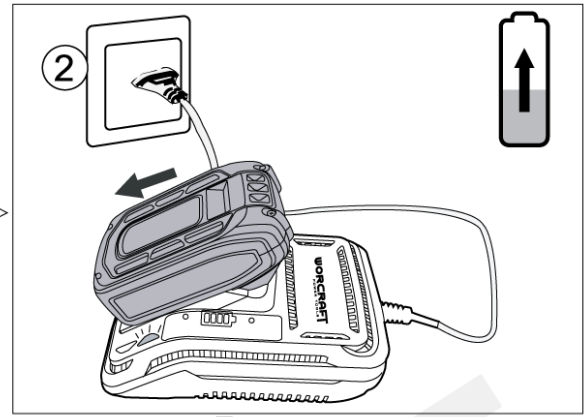
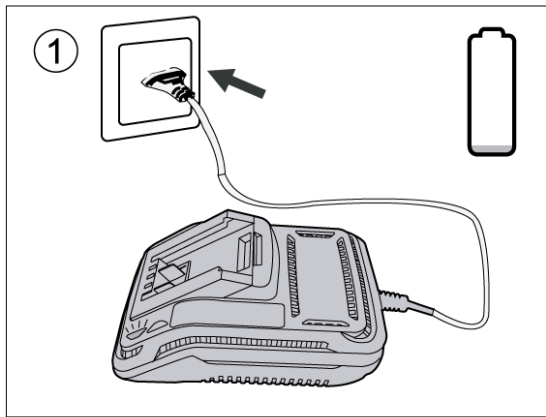

# 15

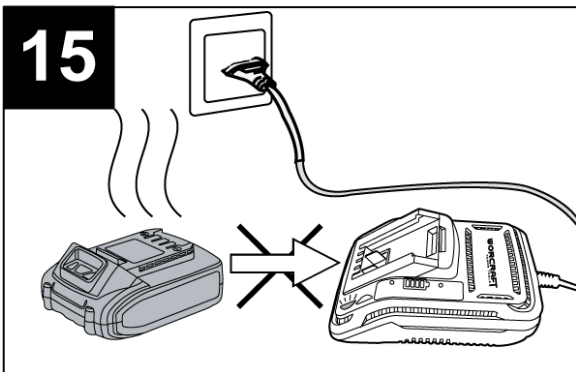

# 16

	0-10%
	10-25%
	25-50%
	50-75%
	75-100%











## AKUMULÁTOROVÁ REŤAZOVÁ PÍLA

### POUŽITIE

Reťazová píla je určená na rezanie materiálov z dreva (drevené trámy, dosky, konáre, kmene stromov atď.) a pre orezávanie stromov. Píla nie je určená na rezanie hornín.

Zariadenie používajte iba na predpísané účely. Akékoľvek iné použitie je považované za prípad nesprávneho použitia. Používateľ/obsluha a nie výrobca nesie zodpovednosť za akékoľvek poškodenie, alebo zranenia spôsobené týmto nesprávaným používaním. Majte na pamäti, že toto zariadenie nebolo navrhnuté pre komerčné alebo priemyselné používanie. Záruka nebude platná pokiaľ bude zariadenie používané na komerčné, priemyselné alebo podobné účely.

### TECHNICKÉ PARAMETRE

	<b>NAPÄTIE</b>	20 V
	<b>KAPACITA</b>	2 alebo 4 Ah
	<b>OTÁČKY REŤAZE</b>	6,67 m/s
	<b>DĹŽKA LIŠTY</b>	254 mm (10")
	<b>HRÚBK A LIŠTY</b>	1,09 mm (0,043")
	<b>MAX. REZNÁ DĹŽKA LIŠTY</b>	245 mm
	<b>MAXIMÁLNA HRÚBK A KONÁROV</b>	Ø 22,5 cm
	<b>ROZOSTUP ZUBOV</b>	3/8" (9,52 mm)
	<b>POČET ZUBOV</b>	40 ks
	<b>OLEJOVÁ NÁDRŽ</b>	210 ml
	<b>VIBRÁCIE</b>	predná rukoväť 1,41 m/s <sup>2</sup> (K) = 1,5 m/s <sup>2</sup>
		zadná rukoväť 3,97 m/s <sup>2</sup> (K) = 1,5 m/s <sup>2</sup>
	<b>HLADINA AKUSTICKÉHO VÝKONU (LWA)</b>	93 dB(A) Odchýlka (K) = 3 dB(A)
	<b>HLADINA AKUSTICKÉHO TLAKU (LPA)</b>	85 dB(A) Odchýlka (K) = 3 dB(A)
	<b>HMOTNOŠŤ</b>	3,3 kg







### ČASTI VÝROBKU

1	Zadná rukoväť	8	Reťaz
2	Uzamykacie tlačidlo pre ON / OFF prepínač	9	ON / OFF prepínač
3	Kryt olejovej nádrže	10	LED ukazovateľ stavu nabitia akumulátora
4	Predná rukoväť	11	Akumulátor
5	Reťazová brzda / kryt prednej rukoväte	12	Ukazovateľ stavu náplne oleja
6	Aretačná skrutka	13	Kryt hnacieho ozubeného kolieska
7	Vodiaca lišta	14	Kružok napínania reťaze

### OBSAH BALENIA:

- reťazová píla
- reťaz
- kryt vodiacej lišty
- vodiaca lišta

## VYSVETLIVKY SYMBOLOV

	Pozor!		Skôr ako budete zariadenie čistiť, nastavovať, alebo ho bude chcieť nechať čo len na krátky čas bez dozoru, vyberte z neho akumulátor.
	Prečítajte si a dodržujte pokyny uvedené v návode na použitie.		Používajte ochranné pracovné okuliare.
	Noste ochranné pracovné rukavice		Používajte ochranu sluchu.
	Nevyhadzujte do bežného domového odpadu. Namiesto toho, ekologicky prijateľnou cestou sa obráťte na recyklačné strediská. Prosím venujte starostlivosť ochrane životného prostredia.		Nepoužívajte akumulátorovú reťazovú pílu počas dažďa ani ju vplyvom dažďa nevystavujte.
	Zaručená hladina akustického výkonu.		Pri práci musíte reťazovú pílu ovládať oboma rukami.
	<b>UPOZORNENIE!</b> Kontakt nejakého predmetu alebo dreva so špičkou píly môže v niektorých prípadoch vyvolať nečakanú, dozadu smerujúcu reakciu, kedy sa lišta vymrští smerom nahor k obsluhu.		Pri práci používajte protišmykovú obuv.
	Noste ochrannú dýchaciu masku.		

## VŠEOBECNÉ BEZPEČNOSTNÉ POKYNY

Prečítajte si bezpečnostné upozornenia, inštrukcie, vyobrazenia a technické údaje poskytované s týmto elektrickým náradím. Porušenie dodržiavania všetkých inštrukcií uvedených ďalej v texte môže mať za následok úraz elektrickým prúdom, požiar a/alebo ťažké ublíženie na zdraví.

## 1) BEZPEČNOSŤ PRACOVNÉHO PROSTREDIA

- Pracovisko je potrebné udržiavať v čistote a dobre osvetlené. Neporiadok a tmavé priestory bývajú príčinou nehôd.
- Nepoužívajte elektrické náradie v prostredí, kde hrozí nebezpečenstvo výbuchu, kde sa vyskytujú horľavé kvapaliny, plyny alebo prach. V elektrickom náradí vznikajú iskry, ktoré môžu zapáliť prach alebo výpary.
- Pri používaní elektrického náradia zabráňte v prístupe deťom a ďalším osobám. Ak budete rušení, môžete stratiť kontrolu nad vykonávanou činnosťou.

## 2) ELEKTRICKÁ BEZPEČNOSŤ

- Vidlica napájacieho kábla elektrického náradia musí zodpovedať sieťovej zásuvke. Nikdy akýmkoľvek spôsobom neupravujte el. prívodný kábel. Náradie, ktoré má na vidlici prívodnej šnúry ochranný kolík, nikdy nepripájajte rozdvojkami alebo inými adaptémi. Nepoškodené vidlice a zodpovedajúce zásuvky znížia nebezpečenstvo úrazu elektrickým prúdom. Poškodené alebo zamotané prívodné káble zvyšujú nebezpečenstvo úrazu elektrickým prúdom. Ak sa sieťová šnúra poškodí, musí sa nahradiť osobitou sieťovou šnúrou, ktorú možno dostať u výrobcu alebo jeho obchodného zástupcu.
- Obsluha sa nesmie telom dotýkať uzemnených predmetov, ako je napr. potrubie, teleso ústredného vykurovania, sporáky a chladničky. Nebezpečenstvo úrazu elektrickým prúdom je väčšie, ak je vaše telo spojené so zemou.
- Nevystavujte elektrické náradie dažďu, vlhku alebo vode. Elektrického náradia sa nikdy nedotýkajte mokrymi rukami. Elektrické náradie nikdy neumývajte pod tečúcou vodou ani ho neponárajte do vody.
- Kábel sa nesmie nadmerne zaťažovať. Kábel nikdy nepoužívajte na prenášanie, ťahanie alebo vyťahovanie vidlice elektrického náradia. Kábel nesmie byť vystavený pôsobeniu tepla, oleja, ostrých hrán alebo pohyblivých dielov. Poškodené alebo zapletené káble zvyšujú riziko úrazu elektrickým prúdom.



- Nikdy nepracujte s náradím, ktoré má poškodený el. kábel príp. vidlicu, alebo spadlo na zem a je akýmkoľvek spôsobom poškodené.
- Pri používaní elektrického náradia vo vonkajšom prostredí používajte predlžovací kábel vhodný na vonkajšie použitie. Používanie šnúry vhodnej na vonkajšie použitie znižuje riziko úrazu elektrickým prúdom
- Ak používate elektrické náradie vo vlhkých priestoroch, používajte napájanie chránené prúdovým chráničom (RCD). Používanie RCD obmedzuje nebezpečenstvo úrazu elektrickým prúdom. Pojem „prúdový chránič (RCD)“ môže byť nahradený pojmom „hlavný istič obvodu (GFCI)“ alebo „istič unikajúceho prúdu (ELCB)“.
- Držte el. ručné náradie výlučne za izolované plochy určené na uchopenie, pretože pri prevádzke môže dôjsť ku kontaktu rezacieho či vŕtacieho príslušenstva so skrytým vodičom alebo vlastnou šnúrou.

### **3) BEZPEČNOSŤ OSÔB**

- Pri používaní elektrického náradia buďte pozorní a ostražití, venujte maximálnu pozornosť činnosti, ktorú práve prevádzate. Sústreďte sa na prácu. Nepracujte s elektrickým náradím ak ste unavení, alebo ste pod vplyvom drog, alkoholu alebo liekov. Aj chvíľková nepozornosť pri používaní elektrického náradia môže viesť k vážnemu poraneniu osôb. Pri práci s el. náradím nejedzte, nepite a nefajčite.
- Používajte ochranné pomôcky. Vždy používajte ochranu očí. Používajte ochranné prostriedky odpovedajúce druhu práce, ktorú prevádzate. Ochranné pomôcky ako napr. respirátor, bezpečnostná obuv s protišmykovou úpravou, pokrývka hlavy alebo ochrana sluchu, používané v súlade s podmienkami práce, znižujú riziko poranenia osôb.
- Vyvarujte sa neúmyselnému zapnutiu el. náradia. Neprenášajte el. náradie, ktoré je pripojené k elektrickej sieti, s prstom na vypínači alebo na spúšti. Pred pripojením k elektrickému napätiu sa uistite, či vypínač alebo spúšť sú v polohe „vypnuté“. Prenášanie el. náradia s prstom na vypínači alebo pripájanie vidlice el. náradia do zásuvky zo zapnutým vypínačom môže byť príčinou vážnych úrazov.
- Pred zapnutím el. náradia odstráňte všetky nastavovacie kľúče a nástroje. Nastavovací kľúč alebo nástroj, ktorý zostane pripevnený k otáčajúcej sa časti elektrického náradia môže byť príčinou poranenia osôb.
- Vždy udržiavajte stabilný postoj a rovnováhu. Pracujte len tam, kam bezpečne dosiahnete. Nikdy nepreceňujte vlastnú silu. Nepoužívajte elektrické náradie, ak ste unavení.
- Obliekajte sa vhodným spôsobom. Používajte pracovné oblečenie. Nenoste voľné oblečenie ani šperky. Dbajte na to, aby sa vaše vlasy, oblečenie, rukavice alebo iná časť Vášho tela nedostala do prílišnej blízkosti rotujúcich alebo rozpálených častí el. náradia.
- Pripojte el. náradie k odsávaniu prachu. Ak má el. náradie možnosť pripojenia zariadenia na zachytávanie alebo odsávanie prachu, uistite sa, že došlo k jeho riadnemu pripojeniu a používaniu. Použitie takýchto zariadení môže obmedziť nebezpečenstvo vznikajúce prachom.
- Pevne upevnite obrobok. Použite stolársku svorku alebo zverák pre upevnenie obrobku, ktorý budete obrábať.
- Nepoužívajte akékoľvek náradie ak ste pod vplyvom alkoholu, drog, liekov alebo iných omamných či návykových látok.
- Toto zariadenie nie je určené na použitie osobami (vrátane detí) so zníženými fyzickými, zmyslovými alebo mentálnymi schopnosťami alebo s nedostatkom skúseností a znalostí, pokiaľ nie sú pod dozorom alebo nedostali pokyny ohľadom použitia zariadenia od osoby zodpovednej za ich bezpečnosť. Deti musia byť pod dozorom, aby ste sa uistili, že sa nehrajú so zariadením.

### **4) POUŽÍVANIE A ÚDRŽBA ELEKTRICKÉHO NÁRADIA**

- El. náradie vždy odpojte od el. siete v prípade akéhokoľvek problému pri práci, pred každým čistením alebo údržbou, pri každom presune a pri ukončení činnosti! Nikdy nepracujte s el. náradím, ak je akýmkoľvek spôsobom poškodené.
- Ak začne náradie vydávať abnormálny zvuk alebo zápach, okamžite ukončite prácu.
- Elektrické náradie nepreťažujte. Elektrické náradie bude pracovať lepšie a bezpečnejšie, ak s ním budete pracovať v otáčkach, pre ktoré bolo navrhnuté. Používajte správne náradie, ktoré je určené pre danú činnosť. Vhodné náradie bude dobre a bezpečne vykonávať prácu, pre ktorú bolo vyrobené.
- Nepoužívajte elektrické náradie, ktoré nemožno bezpečne zapnúť a vypnúť ovládacím vypínačom.

Používanie takého náradia je nebezpečné. Poškodený vypínač musí byť opravený certifikovaným servisom.

- Odpojte náradie od elektrickej siete predtým, než začnete prevádzať jeho nastavenie, výmenu príslušenstva alebo údržbu. Toto opatrenie obmedzí nebezpečenstvo náhodného spustenia.
- Nepoužívané elektrické náradie uschovajte tak, aby bolo mimo dosahu detí a nepovolaných osôb. Elektrické náradie v rukách neskúsených užívateľov môže byť nebezpečné. Elektrické náradie skladujte na suchom a bezpečnom mieste.
- Starostlivo udržiavajte elektrické náradie v dobrom stave. Pravidelne kontrolujte nastavenie pohybujúcich sa častí a ich pohyblivosť. Kontrolujte či nedošlo k poškodeniu ochranných krytov alebo iných častí, ktoré môžu ohroziť bezpečnú funkciu elektrického náradia. Ak je náradie poškodené, pred ďalším použitím zaistite jeho opravu. Mnoho úrazov je spôsobené nesprávnou údržbou elektrického náradia.
- Rezacie nástroje udržiavajte ostré a čisté. Správne udržiavané a naostrené nástroje uľahčujú prácu, obmedzujú nebezpečenstvo úrazu a práca s nimi sa lepšie kontroluje. Použitie iného príslušenstva než toho, ktoré je uvedené v návode na obsluhu alebo doporučené dovozcom môže spôsobiť poškodenie náradia a byť príčinou úrazu.
- Elektrické náradie, príslušenstvo, pracovné nástroje atď. používajte v súlade s týmito pokynmi a takým spôsobom, ktorý je predpísaný pre konkrétne elektrické náradie a to s ohľadom na dané podmienky práce a druh prevádzanej práce. Používanie náradia na iné účely, než pre aké je určené, môže viesť k nebezpečným situáciám.

## **5) POUŽÍVANIE AKUMULÁTOROVÉHO NÁRADIA**

- Pred vložením akumulátoru sa uistite, že je prepínač v polohe „0-vypnuté“. Vloženie akumulátoru do zapnutého náradia môže byť príčinou nebezpečných situácií.
- K nabíjaniu akumulátora používajte len nabíjačky predpísané výrobcom. Použitie nabíjačky pre iný typ akumulátoru môže mať za následok jeho poškodenie a vznik požiaru.
- Používajte iba akumulátory určené pre dané náradie. Použitie iných akumulátorov môže byť príčinou úrazu alebo vzniku požiaru.
- Ak nie je akumulátor používaný, uschovávajte ho oddelene od kovových predmetov ako sú svorky, kľúče, skrutky a iné drobné kovové predmety, ktoré by mohli spôsobiť spojenie jedného kontaktu akumulátoru s druhým. Vyskratovanie akumulátoru môže zapríčiniť úraz, popáleniny alebo vznik požiaru.
- S akumulátormi zaobchádzajte šetrne. Pri nešetrnom zaobchádzaní môže z akumulátoru uniknúť chemická látka. Vyvarujte sa kontaktu s ňou. Ak predsa dôjde ku kontaktu s touto chemickou látkou, vymyte postihnuté miesto prúdom tečúcej vody. Ak sa chemická látka dostane do očí, vyhľadajte ihneď lekársku pomoc. Chemická látka z akumulátoru môže spôsobiť vážne poranenie.
- Akumulátor alebo náradie sa nesmie vystavovať ohňu alebo nadmernej teplote. Vystavenie ohňu alebo teplote vyššej ako 130°C môže spôsobiť výbuch.
- Akumulátor alebo náradie, ktoré sú poškodené alebo prestavané, sa nesmie používať. Poškodené alebo upravené akumulátory sa môžu chovať nepredvídateľne, a môžu tak spôsobiť oheň, výbuch alebo nebezpečenstvo úrazu.

## **6) SERVIS**

- Servis elektrického náradia zverte kvalifikovanému opravárovi. Môžu sa používať iba rovnaké náhradné diely. Zaručíte tak, že bude zachovaná bezpečnosť elektrického náradia.

## **BEZPEČNOSTNÉ POKYNY PRE AKUMULÁTOROVÚ REŤAZOVÚ PÍLU**

- Dbajte na to, aby ste mali počas práce s pílou všetky časti tela v bezpečnej vzdialenosti od pílovej reťaze. Pred spustením píly skontrolujte, či sa pílová reťaz niečoho nedotýka. Pri práci s reťazovou pílou môže malý moment nepozornosti zapríčiniť zachytenie oblečenia alebo niektorej časti tela pílovou reťazou.
- Držte reťazovú pílu vždy pravou rukou za zadnú rukoväť a ľavou rukou za prednú rukoväť. Držanie reťazové píly v obrátenom pracovnom postoji zvyšuje riziko poranení a nesmie sa používať.
- Elektrické náradie držte len za izolované rukoväte. Pílová reťaz by sa mohla dostať do kontaktu so skrytým elektrickým vedením. Kontakt pílovej reťaze s elektrickým vedením, ktoré je pod prúdom, môže dostať pod prúd aj kovové súčiastky náradia a spôsobiť zásah elektrickým prúdom.

- Používajte ochranné okuliare a chrániče sluchu. Odporúčame používať aj ďalšie ochranné pomôcky na ochranu hlavy, rúk, nôh a chodidiel. Vhodné ochranné pracovné oblečenie znižuje nebezpečenstvo poranenia odletujúcimi trieskami a náhodného kontaktu s pílovou reťazou.
- Nepracujte s reťazovou pílou na strome. Pri používaní reťazovej píly na strome hrozí poranenie.
- Dbajte vždy na pevný postoj a reťazovú pílu používajte len vtedy, pokiaľ stojíte na pevnom, bezpečnom a rovnom podklade. Šmyklavý podklad alebo nestabilná plocha, na ktorej stojíte, ako napr. rebrík, môže viesť ku strate rovnováhy alebo ku strate kontroly nad reťazovou pílou.
- Pri rezaní vetvy, ktorá je pod mechanickým napätím, počítajte s tým, že vetva sa môže odpružiť nazad. Keď mechanické napätie vo vláknach dreva povolí, môže napnutá vetva obsluhu zasiahnuť a / alebo reťazovú pílu strhnúť tak, že nad ňou stratíte kontrolu.
- Mimoriadne opatrne postupujte pri rezaní krovín a mladých stromčekov. Tenký materiál by sa mohol v reťazovej píle zachytiť a udrieť Vás, alebo Vás vyvieť z rovnovážnej polohy.
- Reťazovú pílu prenášajte držaním za prednú rukoväť a vždy vypnutú tak, aby bola pílová reťaz odvrátená od Vášho tela. Pri prevážaní alebo počas úschovy reťazovej píly vždy navlečte ochranný kryt. Starostlivé zaobchádzanie s reťazovou pílou znižuje pravdepodobnosť náhodného kontaktu so zapnutou reťazovou pílou.
- Dodržujte pokyny pre mazanie, napnutie reťaze a výmenu príslušenstva. Neodborne napnutá alebo namazaná reťazová píla sa môže pretrhnúť alebo zvýšiť riziko spätného nárazu.
- Udržujte rukoväť suchú, čistú, bez oleja a tuku. Mastné, zaolejované rukoväť sa šmýkajú a môžu spôsobiť stratu kontroly.
- Používajte len na pílenie dreva. Reťazovú pílu nepoužívajte nikdy na také práce, na ktoré nie je určená. Príklad: nepoužívajte reťazovú pílu na rezanie umelých hmôt, muriva alebo stavebných materiálov, ktoré nie sú z dreva. Použitie reťazovej píly na práce mimo určenia môže mať za následok vznik nebezpečných situácií.

#### **PRÍČINY VZNIKU A PREDCHÁDZANIE SPÄTNÉMU NÁRAZU**

- Ku spätnému nárazu môže dôjsť keď sa špička vodiacej lišty dotkne nejakého predmetu, alebo keď sa drevo ohne a reťazová píla sa v reze zablokuje.
- Dotyk so špičkou píly môže v niektorých prípadoch vyvolať nečakanú, dozadu smerujúcu reakciu, kedy sa vodiaca lišta vymrští smerom nahor k obsluhu.
- Zablokovanie pílovej reťaze na hornej hrane vodiacej lišty môže lištu prudko vymrštíť smerom k obsluhujúcej osobe.
- Každá z týchto reakcií môže mať za následok stratu Vašej kontroly nad pílou, následkom čoho by ste sa mohli ťažko zraniť. Nespoliehajte sa výlučne na bezpečnostné zariadenia, ktoré sú zabudované v reťazovej píle. Ako používateľ reťazovej píly máte povinnosť urobiť opatrenia, aby ste mohli s pílou pracovať bez úrazov a poranení. Spätný náraz je následkom nesprávneho a chybného používania ručného elektrického náradia. Vhodnými preventívnymi opatreniami, ktoré popisujeme v nasledujúcom texte, mu možno zabrániť:
  - Držte reťazovú pílu pevne oboma rukami, pričom palce a prsty obopínajú rukoväť reťazovej píly. Svoje telo a ruky dajte do takej polohy, v ktorej budete môcť najlepšie odolať silám spätného nárazu. V prípade uskutočnenia vhodných opatrení môže obsluhujúca osoba sily spätného nárazu zvládnuť. Reťazovú pílu nikdy nepúšťajte z rúk.
  - Vyhýbajte sa abnormálnym polohám tela a nepíľte vo väčšej výške, ako sú Vaše ramená. Tým sa zabráni neúmyselnému dotyku s hrotom vodiacej lišty a umožní sa lepšia kontrola reťazovej píly v neočakávaných situáciách.
  - Používajte výlučne iba výrobcom predpísané náhradné vodiace lišty a pílové reťaze. Nesprávne náhradné vodiace lišty a pílové reťaze môžu mať za následok roztrhnutie reťaze alebo vyvolať spätný náraz.
  - Dodržiavajte pokyny výrobcu pre brúsenie a údržbu pílovej reťaze. Príliš nízke obmedzovače hĺbky zvyšujú možnosť vzniku spätného nárazu.

## **DÔLEŽITÉ POKYNY PRE VAŠU OSOBNÚ BEZPEČNOSŤ:**

### **1) Pokyny pre bezpečnú prevádzku reťazovej píly:**

- **POZOR!** Akumulátorová reťazová píla môže byť nebezpečná, ak sa nepoužíva v súlade s pokynmi odporúčanými výrobcom. Je dôležité aby si používateľ prečítal tento návod na použitie a porozumel pokynom.
- Akumulátorová reťazová píla nie je určené na používanie osobám mladším ako 18 rokov a osobám ktorým fyzická, zmyslová alebo mentálna neschopnosť či nedostatok skúseností a znalostí zabraňuje v jej bezpečnom používaní s výnimkou prípadu, ak na dozerá kompetentná osoba, alebo ak od nej dostávajú presné pokyny, ako majú akumulátorovú reťazovú pílu používať. Dávajte pozor na deti, aby ste zabezpečili, že sa nebudú môcť s týmto ručným elektrickým náradím hrať.
- Vaše náradie vždy bezpečne skladujte. Nepoužívané náradie by malo byť uložené na suchom a vyvýšenom mieste, alebo uzamknuté, mimo dosahu detí.
- Dbajte na to, aby rukoväte boli vždy suché, neboli zaolejované alebo masťné.
- Pri práci musíte reťazovú pílu ovládať oboma rukami.
- Pred napnutím reťaze, jej výmenou alebo pred odstránením poruchy musí byť reťazová píla vypnutá.
- Počas pracovných prestávok pílu odložte tak, aby nikoho neohrozila. Nezapomnite aktivovať reťazovú brzdu, vypnite motor a majte na ňu stále dobrý výhľad.
- Pri zapnutí musíte reťazovú pílu bezpečne podoprieť a pevne držať. Reťaz a lišta musia byť voľne.
- Reťazová píla smie byť uvedená do chodu len kompletne zmontovaná. Nesmú chýbať žiadne ochranné časti.
- Ak na píle spozorujete zmeny, okamžite ju vypnite.
- Kvôli prípadným úrazom majte vždy pripravenú lekárničku.
- Pri dotyku reťazovej píly so zeminou, kameňmi, klineciami alebo inými cudzími telesami, prosím, okamžite pílu vypnite a skontrolujte reťaz a lištu.
- Dbajte na to, aby do pôdy alebo kanalizácie neprenikol žiaden olej z reťaze - kvôli ochrane životného prostredia. Reťazovú pílu vždy odkladajte na podložku, lebo z lišty alebo reťaze môže vždy odkvapnúť trochu oleja.
- Reťazovú pílu nepoužívajte v zlom počasí (hmla, dážď, silný vietor, veľká zima, atď.) Práca v zlom počasí predstavuje riziko pošmyknutia na zľadovatenej ploche, alebo nepredvídateľnosť smeru spadnutia spíleného stromu, atď.
- V žiadnom prípade pílu neupravujte. Pri oprave používajte iba originálne diely - v opačnom prípade môže dôjsť k zraneniu.

### **2) Pokyny kvôli nebezpečenstvu spätného nárazu:**

- Pokiaľ možno používajte na pílenie kozu.
- Vždy sa pozerajte na špičku lišty.
- Rez začínajte výlučne s bežiacou pílovou reťazou, nikdy nezapínajte stroj s priloženou reťazou k rezanému predmetu.
- Takzvané zapichovacie rezy pomocou špičky lišty smú vykonávať iba vyškolení pracovníci.

### **3) Pokyny pre bezpečnú techniku práce:**

- Práca na rebríkoch, lešeniach alebo stromoch je zakázaná.
- Zabezpečte drevo tak, aby sa počas pílenia nemohlo otočiť.
- Dávajte pozor na rozštiepené drevo aby nedošlo k poraneniu.
- Nepoužívajte reťazovú pílu na páčenie alebo presúvanie dreva.
- Píľte iba spodnou stranou lišty. Pri pílení hornou stranou je reťaz zrážaná späť v smere piliara.
- Dbajte na to, aby v dreve neboli kamene, klinec alebo iné cudzie telesá.
- Dbajte na to, aby bežiacia píla neprišla do kontaktu s pôdou a s drôtenými plotmi

## **OCHRANNÉ PRACOVNÉ PROSTRIEDKY:**

- Ochranná prilba
- Ochrana sluchu

- Ochranné okuliare
- Rukavice určené na prácu s reťazovou pílou
- Nohavice určené na prácu s reťazovou pílou
- Topánky určené na prácu s reťazovou pílou - oceľová špička a protišmyková podrážka
- Pracovné oblečenie nesmie byť voľné avšak ani príliš tesné.

## BEZPEČNOSTNÉ POKYNY PRE AKUMULÁTOR A NABÍJAČKU

- Pred prvým použitím akumulátora a nabíjačky si pozorne prečítajte návod na obsluhu.
- 1. Overte, či elektrický prúd, ktorý je k dispozícii vo vašej sieti, je zhodný s tým, ktorý je uvedený na nabíjačke akumulátora.
- 2. Nedovoľte aby vlhkosť, dážď či striekajúca voda dosiahli na miesto nabíjania akumulátora.
- 3. Nenabíjajte akumulátor, keď je teplota pod 10 °C alebo nad 40 °C. Nabíjanie akumulátora pri extrémnych teplotách môže znížiť jeho životnosť.
- 4. S poškodeným akumulátorom, ktorý už nemožno nabiť, treba zaobchádzať ako s nebezpečným odpadom. Neodhadzujte akumulátor do smetí, ohňa ani vody.
- 5. Používajte len akumulátor a nabíjačku schválenú výrobcom pre použitie v daných zariadeniach.
- 6. Udržujte nabíjačku čistú, mimo prachu a nečistôt.
- 7. Vždy odstráňte akumulátor pred opravou zariadenia.
- 8. Prekryte kontakty akumulátora, aby ste predišli skratu.
- 9. Vyhnite sa nebezpečenstvu výbuchu!
- 10. Nefajčite počas nabíjania akumulátora alebo na mieste jeho uskladnenia. Z pokazených akumulátorov môže unikať výbušný plyn vodík ktorý sa môže vznietiť od otvoreného plameňa alebo iskry.
- 11. V prípade požiaru sa snažte uhasiť oheň.
- 12. Akumulátor a nabíjačka sa priebehu nabíjania mierne zahrievajú.

### Chemické nebezpečenstvo:

Neotvárajte obal akumulátora. Chráňte akumulátor pred nárazom. Ak dôjde k vytečeniu elektrolytu z akumulátora, je nevyhnutné zabrániť styku s pokožkou. Ak predsa príde ku kontaktu elektrolytu s pokožkou, opláchnite postihnuté miesto ihneď s vodou. V prípade, že sa vám elektrolyt dostane do očí, okamžite vyhľadajte lekára.

### Nabíjanie:

Pripojte k zdroju napájania 230 V a spojte nabíjací kábel s nabíjacím modulom. Vložte batériu do nabíjačky, uistite sa, že je polarita (+ / -) správna! Keď je batéria nabíjaná, svieti červená kontrolka. Dôležité: ak sa červená kontrolka nerozsvieti okamžite po vložení batérie, ktorá bola práve používaná, odpojte batériu a vložte ju po niekoľkých minútach do nabíjačky späť. Bežný čas nabíjania je okolo 1 – 1,5 hodín. Po tejto dobe nabíjacie zariadenie zaistí, že sa dosiahol plne nabitého stavu. Batéria je tepelnou poistkou chránená proti prebitiu, preto môže v nabíjačke zostať dlhší čas bez poškodenia (však, nie dlhšie ako 24 hodín). Zahriatie batérie a nabíjacieho zariadenia na konštantnú teplotu je normálne a nie je známkou poškodenia. Podstatne skrátený prevádzkový čas batérie znamená, že musí byť batéria vymenená.

## POUŽITIE A MONTÁŽ

- Pri manipulácii s akumulátorovou reťazovou pílou používajte vždy vhodné pracovné rukavice.
- Pred začatím montáže, zariadenie vypnite a vyťahnite akumulátor zo zariadenia, aby ste zabránili jeho nechcenému spusteniu a následnému možnému poraneniu.
- Akumulátor vkladajte až vtedy, keď je reťazová píla kompletne zmontovaná.

### MONTÁŽ REŤAZE A VODIACEJ LIŠTY (OBR.4)

- Používajte len pílové reťaze s hrúbkou článku 1,1 mm.
- Všetky súčiastky opatrne rozbaľte.
- Akumulátorovú reťazovú pílu umiestnite na rovnú plochu.
- Odstráňte kryt hnacieho ozubeného kolieska uvoľnením aretačného gombíka.

- Vložte vodiacu lištu a umiestnite na ňu reťaz tak, aby zuby hnacieho ozubeného kolesa zapadli do článkov reťaze a spodná časť vodiacej lišty bola umiestnená do drážky.
- Nasadíte reťaz okolo hnacieho ozubeného kolesa, a lištu posuňte tak, aby čap napínacieho kolíka presne dosadol do otvoru v lište. Čap musí byť v otvore vidno.
- Smer otáčania reťaze pily je daný 2 šípkami umiestnenými na kryte hnacieho ozubeného kolesa.
- Reťaz musí byť nainštalovaná na lištu tak, aby rezacie zuby pracovali v rovnakom smere ako beží reťaz. Zuby reťaze musia na hornej strane vodiacej lišty smerovať dopredu.
- Nasadíte späť kryt hnacieho ozubeného kolesa a trocha utiahnite aretačný gombík.
- Reťaz pily teraz ešte nie je napnutá. Napínanie pílovej reťaze sa robí podľa postupu, ktorý je popísaný v časti „Napínanie pílovej reťaze“.

### **NAPÍVANIE PILOVEJ REŤAZE (OBR. 5)**

- Napnutie pílovej reťaze treba skontrolovať vždy pred začiatkom práce s akumulátorovou reťazovou pilou, po uskutočnení niekoľkých prvých rezov a približne po každých 10 minútach práce.
- Predovšetkým pri použití úplne novej reťaze treba na začiatku rátať so zvýšenou rozťažnosťou reťaze.
- Životnosť pílovej reťaze závisí v rozhodujúcej miere od dostatočného mazania a od správneho napnutia reťaze pri používaní.
- Nenapínajte pílovú reťaz keď je zahriata, pretože po ochladení sa skrúti a bola by na čepeli príliš napnutá.
- Akumulátorovú reťazovú pílu umiestnite na rovnú plochu.
- Otočte aretačný gombík o cca 1-3 obrátky proti smeru pohybu hodinových ručičiek, aby ste uvoľnili aretáciu vodiacej lišty.
- Skontrolujte, či články reťaze presne dosadajú do vodiacej lišty a na hnacie ozubené koleso.
- Otáčajte krúžok napínania reťaze pri súčasnom preskakovaní v smere pohybu hodinových ručičiek dovtedy, až dosiahnete správne napnutie reťaze. Zaskakovacia mechanika zabraňuje tomu, aby sa napnutie reťaze uvoľnilo. V prípade, že krúžkom napínania reťaze je možné otáčať len ťažko uvoľníte aretačný gombík otočením proti smeru pohybu hodinových ručičiek. Aretačný gombík sa smie otáčať s krúžkom napínania reťaze súčasne.
- Pílová reťaz je správne napnutá vtedy, keď sa dá v strednej polohe vodiacej lišty nadvihnúť o cca 5-10 mm.
- Ak bola pílová reťaz napnutá príliš veľa, otočte krúžok napínania reťaze proti smeru pohybu hodinových ručičiek a pílovú reťaz uvoľníte.
- Keď je pílová reťaz napnutá, zafixujte vodiacu lištu otáčaním aretačného gombíka v smere pohybu hodinových ručičiek. Nie je potrebné použiť žiaden nástroj.

### **NAPLNENIE OLEJOVEJ NÁDRŽE A MAZANIE PILOVEJ REŤAZE (OBR. 6)**

- Akumulátorová reťazová píla je dodávaná bez naplneného oleja v nádrži.
- Akumulátorovú reťazovú pílu umiestnite na rovnú plochu tak, aby sa uzáver olejovej nádrže nachádzal hore.
- Pomocou handričky vyčistite priestor okolo uzáveru olejovej nádrže a uzáver odskrutkujte.
- Uistite sa, že vnútri nádrže nie sú žiadne nečistoty.
- Naplňte olejovú nádrž olejom po značku “max” (maximálna hladina stavu oleja). Hladinu oleja môžete sledovať cez priezor olejovej nádrže.

#### **UPOZORNENIE:**

- Na mazanie pílovej reťaze používajte výlučne biologicky rýchlo odbúrateľné olej pre (podľa normy RAL-UZ 8), aby ste zabránili poškodeniu pílovej reťaze. V žiadnom prípade nepoužívajte recyklovaný olej ani použitý, odpadový olej. V prípade použitia neodporúčaného oleja záruka na produkt nebude platná.
- Uzáver nádrže na olej naskrutkujte opäť na pôvodné miesto.
  - Nechajte reťazovú pílu bežať 30 sekúnd, aby ste olej prečerpali.

**UPOZORNENIE:** Na odvodušňovanie nádrže na olej sa v uzávere olejovej nádrže nachádzajú malé vzduchové kanáliky. Aby ste zabránili vytečeniu oleja, keď s akumulátorovou reťazovou pilou nepracujete, postavte ju vždy do vodorovnej polohy tak, aby sa uzáver olejovej nádrže nachádzal hore.

Používanie akumulátorovej reťazovej píly bez oleja alebo s nízkym stavom oleja má za následok jej poškodenie. Životnosť reťaze a jej rezný výkon závisia od optimálneho mazania reťaze. Z tohto dôvodu sa pílová reťaz počas používania píly automaticky maže olejom.

**UPOZORNENIE:** Pri nízkej teplote olej veľmi zhustne, čím sa zníži prietok oleja k reťazi.

### **MONTÁŽ A DEMONTÁŽ AKUMULÁTORA (OBR. 7)**

- Počas montáže alebo demontáže akumulátora držte akumulátorovú reťazovú pílu a akumulátor pevne v rukách. V opačnom prípade by mohlo dôjsť k ich vyšmyknutiu a následnému poškodeniu alebo osobnému poraneniu.

- Pred montážou alebo demontážou akumulátora vždy akumulátorovú pílu vypnite.

- Vložte akumulátor do zariadenia. Mali by ste počuť zacvaknutie poistky. Uistite sa, že akumulátor je v zariadení správne namontovaný. V prípade nesprávnej montáže by akumulátor mohol zo zariadenia vypadnúť a spôsobiť zranenie Vám alebo osobám nachádzajúcim sa vo vašej blízkosti.

- Pre vybratie akumulátora zo zariadenia stlačte uvoľňovacie tlačidlo a následne akumulátor vyberte zo zariadenia potiahnutím smerom dozadu.

**UPOZORNENIE:** Používajte iba výrobcom odporúčane akumulátory. V prípade použitia nevhodných akumulátorov píla nemusí nesprávne fungovať a môže dôjsť k jej poškodeniu.

### **ZAPNUTIE A VYPNUTIE AKUMULÁTOROVEJ REŤAZOVEJ PÍLY (OBR. 8)**

- Akumulátorovú pílu štartujte len s namontovanou vodiacou lištou, reťazou a brzdou reťaze. Inak môže dôjsť k úrazu.

- Uistite sa, že brzda reťaze sa nachádza vo vypnutej polohe. Akumulátorovú reťazovú pílu nenaštartujete pokiaľ sa brzda reťaze bude nachádzať v zapnutej polohe. Brzdu reťaze nastavíte do vypnutej polohy tak, že ju potiahnete smerom k motoru.

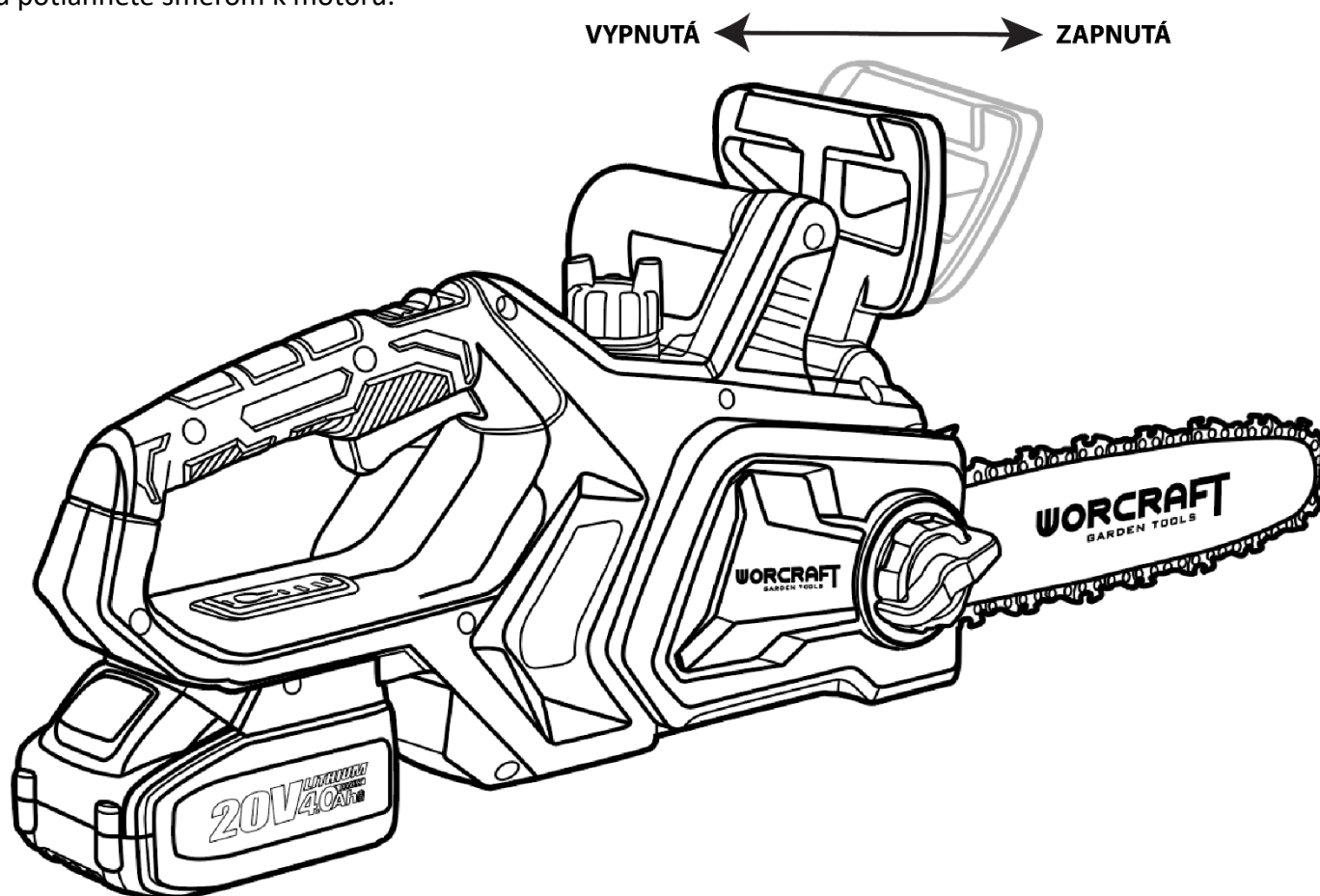

- Akumulátorovú reťazovú pílu držte vždy oboma rukami, a to prednú rukoväť ľavou rukou a zadnú rukoväť pravou rukou. Rukoväte držte neustále úplným držaním palcami aj prstami.

- Uistite sa, že sa reťaz ani lišta ničoho nedotýkajú a nič nemôže brániť ich voľnému pohybu.
  - Pre zapnutie akumulátorovej reťazovej píly najprv stlačte uzamykacie tlačidlo pre ON / OFF prepínač (2) a následne stlačte a podržte ON / OFF prepínač (9). Po naštartovaní môžete uzamykacie tlačidlo pre ON / OFF prepínač (2) uvoľniť.
  - Pre vypnutie akumulátorovej reťazovej píly uvoľnite ON / OFF prepínač (9).
- UPOZORNENIE:** Z bezpečnostných dôvodov sa ON / OFF prepínač (9) nedá zaaretovať, ale musí zostať po celý čas rezania stále stlačený.
- Aby ste ušetrili energiu, zapínajte akumulátorovú reťazovú pílu iba vtedy, keď ju používate.

### **BEZPEČNOSTNÁ REŤAZOVÁ BRZDA / KRYT PREDNEJ RUKOVÄTE:**

- Píla obsahuje bezpečnostnú reťazovú brzdu ktorá okamžite zastaví reťaz píly ak dôjde k spätnému nárazu. Reťazová brzda znižuje riziko nehody, avšak iba sám používateľ sa mu dokáže plne vyhnúť.
- Reťazová brzda sa zapína manuálne (Vašou ľavou rukou) alebo automaticky mechanizmom zotrvačnosti.
- Reťazovú brzdu aktivujete zatlačením smerom k pílovej reťazi.
- Tento pohyb spustí pružinový mechanizmus ktorý zabrzdí pohonný systém motora.
- Reťazová brzda slúži taktiež ako ochrana ľavej ruky pred kontaktom s reťazou.
- Reťazovú brzdu používajte ako „ručnú brzdu“ pri prenose píly z miesta na miesto. Predídete tak kontaktu naštartovanej píly s Vašou nohou, inou osobou alebo predmetom.
- Spätný náraz píly dokáže byť veľmi náhly a prudký, avšak väčšina spätných nárazov je slabá a teda nedôjde k aktivácii reťazovej brzdy. Počas spätného nárazu je dôležité aby používateľ držal pílu pevne.
- Spôsob aktivácie reťazovej brzdy (automaticky alebo manuálne) závisí od sily spätného rázu, polohy rezaného materiálu a vodiacej lišty.
- Reťazová brzda je navrhnutá tak aby sa v prípade prudkého silného nárazu keď zóna nebezpečenstva spätného nárazu je príliš ďaleko od používateľa zapla automaticky mechanizmom zotrvačnosti.

### **VYSVETLENIE SPRÁVNEHO POSTUPU PRI ZÁKLADNÝCH PRÁČACH:**

#### **a) Výrub stromov:**

Ak pílenie kmeňov na kláty a výrub uskutočňujú dve osoby súčasne, potom musí vzdialenosť medzi osobou, ktorá spíljuje strom, a osobou, ktorá pracuje na strome už spílenom, byť prinajmenšom dvakrát väčšia, než je výška píleného stromu. Pri spíľovaní stromov je potrebné dbať na to, aby neboli žiadne osoby vystavené nebezpečenstvu, a aby neboli zasiahnuté žiadne napájacie, elektrické či iné vedenia, a aby nevznikli žiadne vecné škody. Ak sa strom ocitne v kontakte s elektrickým či iným vedením, treba okamžite informovať príslušného správcu vedenia. Pri pílení na svahu sa musí pracovník obsluhujúci akumulátorovú reťazovú pílu nachádzať vždy nad pílením stromom, pretože po spílení sa bude kmeň pravdepodobne šmýkať alebo valiť smerom nadol. Pred výrubom je nutné si naplánovať únikovú cestu a podľa potreby si ju vopred uvoľniť. Úniková cesta má viesť šikmo dozadu od predpokladanej pádovej línie stromu. Pred výrubom je potrebné posúdiť sklon kmeňa, polohu väčších konárov a smer a silu vetra tak, aby bolo možné určiť smer pádu stromu. Zo stromu je treba odstrániť nečistoty, kamene, voľnú kôru, klince, svorky a zvyšky drôtu.

#### **b) Vykonanie vrubového (klinovitého) zárezu:**

V pravom uhle k smeru a zo strany budúceho pádu stromu vyrežeme klin do hĺbky 1/3 priemeru kmeňa. Najprv vykonáme dolný vodorovný zárez. Tým je zabránené zovretiu lišty s reťazou pri vykonávaní druhého zhora šikmo vedeného zárezu.

#### **c) Vykonanie finálneho rezu pri výrube:**

Finálny rez nasadíme vo výške prinajmenšom 50 mm nad vodorovným zárezom a z druhej strany, než kde je vykonaný klinovitý zárez. Finálny rez teda vedieme rovnobežne s protiľahlým vodorovným zárezom. Finálny rez vedieme iba tak hlboko, aby zostalo zachované lomové jadro kmeňa, ktoré môže pri pokladaní kmeňa slúžiť ako pomyselný kĺbový záves. Jadro bráni tomu, aby sa kmeň otáčal a položil sa do nesprávneho smeru. Jadro nedopiľujeme. V okamihu, keď sa finálny rez priblíži k jadru by mal strom už začať padať. Ak sa začne ukazovať, že strom možno nepadne do požadovaného smeru, alebo sa nakloní späť a zovrie pílovú lištu, je potrebné prerušiť vykonávanie finálneho rezu a na presmerovanie kmeňa do požadovaného smeru



je potrebné použiť klíny z dreva, plastu alebo hliníka. Hneď ako strom začne padať, vyberieme reťazovú pílu z rezu, vypneme ju, odložíme a plánovanou únikovou cestou opustíme nebezpečný priestor. Pozor na spadnuté konáre a iné prekážky na zemi a na možnosť zakopnutia pri rýchlom ústupe.

#### **d) Odvetvovanie:**

Pod pojmom odvetvovanie rozumieme oddeľovanie vetiev od zoťatého kmeňa. Pri odvetvovaní najprv väčšie, smerom nadol orientované vetvy ponechávame, pretože kmeň podopierajú. Menšie konáre, oddelíme jedným rezom. Vetvy, ktoré sú mechanicky napružené, treba rezať zdola nahor, aby bolo zabránené zaklínaniu píly.

#### **e) Skracovanie kmeňa:**

Pod pojmom skracovanie kmeňa rozumieme rozpílenie už zoťatého kmeňa na časti/kláty. Pri pílení dbajte na pevný a istý postoj a rovnomerné rozloženie hmotnosti Vášho tela na obe nohy. Ak je to možné, mal by byť kmeň podoprený vetvami, trámom alebo klinmi a zaistený proti pohybu. Riadte sa jednoduchými pokynmi pre uľahčenie pílenia. Ak kmeň rovnomerne dolieha na zem po celej svojej dĺžke, pílime ho zhora. Ak kmeň stromu leží na zemi iba na jednej strane, potom narežeme kmeň najprv zdola do 1/3 priemeru kmeňa a zvyšok rezu vykonáme zhora oproti spodnému rezu. Ak strom dolieha k zemi na oboch koncoch, potom narežeme kmeň najprv zhora do 1/3 priemeru kmeňa, a potom dopílime zostávajúce 2/3 priemeru kmeňa zdola proti hornému rezu. Pri pílení na svahu vždy stojíme nad kmeňom, aby sme mali plnú kontrolu nad pílou aj v okamihu „prepílenia“, znížime na konci rezu tlak na pílu, bez toho aby sme uvoľnili pevné držanie rukovätí reťazovej píly. Dbáme, aby sa reťaz píly nedotkla zeme. Po dokončení rezu počkáme, kým sa reťaz píly úplne zastaví, a až potom reťazovú pílu odložíme. Pri prechádzaní od jedného stromu k druhému vždy motor reťazovej píly vypíname.

#### **KONTROLA STAVU AKUMULÁTOROV (OBR. 16)**

- Stlačte tlačidlo na tele zariadenia pre aktiváciu LED ukazovateľa stavu akumulátora, pre zobrazenie kapacity akumulátora.

<b>POČET SVIETIACÍCH LED NA UKAZOVATELI</b>	<b>ZOSTÁVAJÚCA KAPACITA AKUMULÁTORA</b>
0	< 10%
1	10% až 25%
2	25% až 50%
3	50% až 75%
4	75% až 100%

#### **ÚDRŽBA**

- Pred údržbou a čistením zariadenie vypnite a vytiahnite akumulátor zo zariadenia, aby ste zabránili jeho nechcenému spusteniu a následnému možnému poraneniu.

Pre zabezpečenie dlhodobej a spoľahlivej prevádzky akumulátorovej reťazovej píly pravidelne vykonávajte nasledujúcu údržbu:

- Pre bezpečné a správne fungovanie udržiavajte akumulátorovú reťazovú pílu a jej vetracie otvory vždy v čistote.
- Pravidelne kontrolujte akumulátorovú reťazovú pílu z hľadiska viditeľného poškodenia, preverte, či nie je uvoľnená, vyšmyknutá alebo poškodená pílová reťaz.
- Skontrolujte či nie sú uvoľnené alebo poškodené niektoré iné konštrukčné súčiastky akumulátorovej reťazovej píly.
- Skontrolujte, či sú správne namontované a nepoškodené kryty a ochranné prvky. Pred použitím vykonajte prípadne potrebnú údržbu alebo opravu produktu.

**UPOZORNENIE:** Pred odoslaním akumulátorovej reťazovej píly do servisu nezabudnite vyprázdniť olejovú nádrž.

## **VÝMENA PÍLOVEJ REŤAZE A VODIACEJ LIŠTY:**

- Skontrolujte pílovú reťaz a vodiacu lištu podľa časti „Napínanie pílovej reťaze“.
- Opotrebovanú čepeľ vymeňte.
- Skontrolujte hnacie ozubene koleso. Keď sa hnacie ozubené koleso následkom vysokého zaťaženia opotrebuje alebo poškodí, je potrebné ho vymeniť. Výmenu smie vykonať iba autorizované servisne stredisko.

## **BRÚSENIE PÍLOVEJ REŤAZE**

Nikdy nebrúste pílovú reťaz sami, okrem prípadu, že s tým máte skúsenosti. Nahradte pílovú reťaz náhradnou reťazou alebo si dajte svoju pílovú reťaz odborne nabrúsiť v autorizovanom servisnom stredisku.

## **KONTROLA OLEJOVEJ AUTOMATIKY**

Fungovanie automatického mazania pílovej reťaze môžete vyskúšať tak, že pílu zapnete a hrotom ju držíte smerom ku kartónu alebo papieru položenému na zemi. Nedotýkajte sa pritom pílovou reťazou zeme a udržiavajte bezpečný odstup cca 20 cm. Ak sa na papieri objavuje stopa po oleji, pracuje olejová automatika bezchybne. Ak je nádržka na olej plná, a napriek tomu sa stopa po oleji neukáže kontaktujte autorizované servisne stredisko.

## **PO SKONČENÍ PRÁCE/PRED USKLADNENÍM**

- Pred uskladnením vypustíte olej z nádrže na olej.
- Povrch píly vyčistíte pomocou mäkkej kefky a čistej handričky. Nepoužívajte pritom vodu, rozpúšťadlá ani leštiace prostriedky. Odstráňte všetky nečistoty, predovšetkým tie, ktoré sú usadené na vetracích otvoroch motora.
- Po 1-3 hodinách používania akumulátorovej reťazovej píly demontujte kryt hnacieho ozubeného kolesa, vodiacu lištu a pílovú reťaz. Vyčistíte ich pomocou kefky.
- Priestor pod krytom hnacieho ozubeného kolesa, hnacie ozubené koleso a upevnenie vodiacej lišty vyčistíte pomocou kefky od usadenín.
- Vyčistíte olejovú dýzu pomocou čistej handričky. Uistite sa, že sú odstránené piliny a nečistoty a rúrky olejového systému nie sú upchaté.
- V prípade dlhodobého skladovania akumulátorovej reťazovej píly, dôkladne vyčistíte pílovú reťaz vodiacu lištu.
- Akumulátorovú reťazovú pílu skladujte na bezpečnom a suchom mieste mimo dosahu detí. Neukladajte na ňu žiadne iné predmety.
- Dávajte pozor na to, aby ste reťazovú pílu odkladali vždy vo vodorovnej polohe tak, aby sa olejová nádrž nachádzala hore.
- Pred odložením akumulátorovej reťazovej píly do pôvodného obalu je potrebné vyprázdniť všetok olej z olejovej nádrže.
- V žiadnom prípade akumulátorovú reťazovú pílu nijako neupravujte. Vykonané nepovolené úpravy by mohli mať negatívny vplyv na bezpečnosť produktu, zvýšiť jeho hlučnosť a zosilniť vibrácie.

## **OCHRANA ŽIVOTNÉHO PROSTREDIA**



Symbol prečiarknutej nádoby na odpad na produktoch alebo v sprievodných dokumentoch znamená, že použité elektrické a elektronické výrobky nesmú byť pridané do bežného komunálneho odpadu. Pre správnu likvidáciu, obnovu a recykláciu doručte tieto výrobky na určené zberné miesta, kde budú prijaté zdarma. Alternatívne v niektorých krajinách môžete vrátiť svoje výrobky miestnemu predajcovi pri kúpe ekvivalentného nového produktu. Správnou likvidáciou tohto produktu pomôžete zachovať cenné prírodné zdroje a napomáhate prevencii potenciálnych negatívnych dopadov na životné prostredie a ľudské zdravie, čo by mohli byť dôsledky nesprávnej likvidácie odpadov. Ďalšie podrobnosti si vyžiadajte od miestneho úradu alebo najbližšieho zberného miesta. Pri nesprávnej likvidácii tohto druhu odpadu môžu byť v súlade s národnými predpismi udelené pokuty.

# WORCRAFT

GARDEN TOOLS

## Záručný list / Warranty

Výrobné číslo:	Dátum predaja:	Podpis a pečiatka predajcu:

Meno zákazníka (názov firmy):	Adresa zákazníka (sídlo firmy):

<b>Zákazník svojím podpisom potvrdzuje, že mu bolo zariadenie predvedené a vysvetlené, že bol oboznámený s návodom na obsluhu, nasadením a užívaním stroja a že mu zariadenie bolo vydané kompletne.</b>	Podpis zákazníka:

## Záznamy o reklamáciách- záručných opravách

Dátum prijatia reklamácie:	Dátum ukončenia reklamácie:	Evidenčné číslo reklamácie:	Podpis prevedenej záručnej opravy (Záznam o neoprávnenej reklamácie)	Pečiatka servisného technika:

### Podmienky záruky

1. Dodávateľ poskytuje na tento výrobok záručnú dobu uvedenú v tomto záručnom liste za podmienok dodržania spôsobu používania a skladovania výrobku v súlade s platnými podmienkami a normami, ako i návodom na obsluhu. Záručná doba začína plynúť od dátumu predaja. Záruka na batérie je 12 mesiacov.
2. Predĺžená záručná doba 5 rokov sa poskytuje na výrobok za podmienok, že tento výrobok je dodávateľom označený v zozname výrobkov s predĺženou zárukou, konečným zákazníkom je spotrebiteľ a výrobok nebude používaný na komerčné nasadenie. Predĺžená záruka je podmienená pravidelnými servisnými prehliadkami v autorizovaných servisných strediskách dodávateľa.
3. Záručná doba sa predlžuje o dobu, počas ktorej bol výrobok v záručnej oprave a je o tom uvedený záznam v zozname o záručných opravách tohto záručného listu. Právo na záručnú opravu si spotrebiteľ môže uplatniť v niektorom autorizovanom servisnom stredisku, podľa priloženého zoznamu „A“ servisných stredísk. Servisné strediská „B“ prevádzkujú záručné opravy len na výrobky, ktoré boli predané v ich prevádzkach. Zoznam servisných stredísk je pravidelne aktualizovaný u predajcov a na stránke dovozu: [www.strendpro.sk](http://www.strendpro.sk).
4. Servisné stredisko je povinné zabezpečiť záručnú opravu v zákonom stanovenej lehote. Zákonom stanovená lehota na vybavenie reklamácie začína plynúť nasledujúcim dňom po dátume prijatia reklamácie v servisnom stredisku.
5. Bezplatná záručná oprava nemôže byť uplatňovaná ak ide o poruchy, ktoré boli spôsobené používaním výrobku v rozpore s ustanoveniami uvedenými v návode na obsluhu, nesprávnou manipuláciou, mechanickým poškodením, bežným mechanickým opotrebením dielov spôsobeným prevádzkou stroja, vinou obsluhy, živelnou pohromou, neoprávneným zásahom do výrobku, poruchy zapríčinené použitím nevhodných náhradných dielov, použitím nevhodného paliva, a zrejme preťaženie stroja v dôsledku trvalého prekračovania hornej hranice výkonu. Práce spojené s čistením, základnou údržbou, ošetrovaním alebo nastavením zariadenia, ktoré môže viesť k obsluhu a sú uvedené v návode na obsluhu, nespádajú do rozsahu záruky.
6. Za bežné opotrebenie dielov sa považuje hlavne opotrebenie: všetkých rotujúcich a pohyblivých častí, rezných častí a ich krytov, strižných skrutiek a klinov, prevodových a klinových remeňov, reťazových prevodov, trecie plochy brzd a spojok, dezény pneumatík a diely bežnej údržby ako sú: vzduchové, hydraulické a olejové filtre, zapalovacie sviečky, olejové a chladiace náplne.
7. Z predĺženej záruky sú vyňaté časti strojov a zariadení, na ktoré ich konkrétny výrobca poskytuje kratšiu záruku ako dodávateľ na samotný výrobok, v ktorom sú namontované. Do tejto kategórie častí patria: akumulátory, žiarovky a podobne.
8. Právo uplatniť nároky plynúce zo záruky má vlastník výrobku, pokiaľ tak urobí najneskôr v posledný deň záručnej doby.
9. Pri reklamáciách sa postupuje podľa príslušných ustanovení Občianskeho zákonníka a Zákona o ochrane spotrebiteľa.
10. Servisné prehliadky, ktoré sú podmienkou predĺženej 5 ročnej záruky, musia byť prevádzané len v autorizovanom servisnom stredisku dodávateľa, v pravidelných intervaloch a obdobie medzi jednotlivými prehliadkami nesmie prekročiť dobu 12 mesiacov. Prvá servisná prehliadka musí byť vykonaná najneskôr do 12 mesiacov od dátumu predaja výrobku. Servisné prehliadky vykonávajú servisné strediská v období posledných troch a prvých dvoch mesiacoch kalendárneho roku. Každá servisná prehliadka musí byť zaznamenaná v tomto záručnom liste s uvedeným dátumom prehliadky, podpisom a pečiatkou servisného strediska. Servisnou prehliadkou sa rozumie kontrola stroja, výmena náplní a filtrov podľa odporúčenia výrobcu, výmena opotrebených a poškodených dielov, ktoré môžu ovplyvniť poškodenie alebo opotrebenie iných dielov a samotné nastavenie stroja. Úkon servisnej prehliadky a použitý materiál sa účtuje podľa platného cenníka servisného strediska.

Pri uplatňovaní reklamácie je reklamujúci povinný predložiť k reklamácií čistý výrobok, doklad o kúpe alebo vyplnený a potvrdený záručný list. V prípade predĺženej záruky, záznamy o servisných prehliadkach a daňové doklady za jednotlivé prehliadky. Pri nesplnení niektorej z podmienok predĺženej záruky uvedenej v tomto záručnom liste, sa na výrobok poskytuje záručná doba 2 roky.

**ZÁRUČNÝ A POZÁRUČNÝ SERVIS VYKONÁVA SPLNOMOCNENÝ ZÁSTUPCA VÝROBCU**

Splnomocnený zástupca výrobcu: Slovakia Trend Export-Import s.r.o., Michalovská 87/1414, 073 01 Sobrance

Fax: (056) 652-2329 Tel: 0915 392 687 E-mail: [servis@slovakia-trend.sk](mailto:servis@slovakia-trend.sk)









## AKUMULÁTOROVÁ ŘETĚZOVÁ PILA

### POUŽITÍ

Řetězová pila je určena k řezání materiálů ze dřeva (dřevěné trámy, desky, větve, kmeny stromů atd.) a pro ořezávání stromů. Pila není určena k řezání hornin.

Zařízení používejte pouze pro předepsané účely. Jakékoli jiné použití je považováno za případ nesprávného použití. Uživatel/obsluha a nikoli výrobce nese odpovědnost za jakékoli poškození nebo zranění způsobená tímto nesprávným používáním. Mějte na paměti, že toto zařízení nebylo navrženo pro komerční nebo průmyslové používání. Záruka nebude platná pokud bude zařízení používáno pro komerční, průmyslové nebo podobné účely.

### TECHNICKÉ PARAMETRY

	NAPĚTÍ	20 V	
	KAPACITA	2 nebo 4 Ah	
	OTÁČKY ŘETĚZY	6,67 m/s	
	DÉLKA LIŠTY	254 mm (10")	
	TLOUŠŤKA LIŠTY	1,09 mm (0,043")	
	MAX. ŘEZNÁ DÉLKA LIŠTY	245 mm	
	MAXIMÁLNÍ TLOUŠŤKA VĚTVÍ	Ø 22,5 cm	
	ROZOSTUP ZUBŮ	3/8" (9,52 mm)	
	POČET ZUBŮ	40 ks	
	OLEJOVÁ NÁDRŽ	210 ml	
	VIBRACE	přední rukojeť	1,41 m/s <sup>2</sup> (K) = 1,5 m/s <sup>2</sup>
		zadní rukojeť	3,97 m/s <sup>2</sup> (K) = 1,5 m/s <sup>2</sup>
	HLADINA AKUSTICKÉHO VÝKONU (LWA)	93 dB(A) Odchylka (K) = 3 dB(A)	
	HLADINA AKUSTICKÉHO TLAKU (LPA)	85 dB(A) Odchylka (K) = 3 dB(A)	
	HMOTNOST	3,3 kg	













### ČÁSTI VÝROBKU

1	Zadní rukojeť	8	Řetěz
2	Uzamykací tlačítko pro ON/OFF přepínač	9	ON / OFF přepínač
3	Kryt olejové nádrže	10	LED ukazatel stavu nabití akumulátoru
4	Přední rukojeť	11	Akumulátor
5	Řetězová brzda / kryt přední rukojeti	12	Ukazatel stavu náplně oleje
6	Aretační šroub	13	Kryt hnacího ozubeného kolečka
7	Vodící lišta	14	Kroužek napínání řetězu

### OBSAH BALENÍ:

- řetězová pila
- řetěz
- kryt vodící lišty
- vodící lišta

### VYSVĚTLIVKY SYMBOLŮ

	Pozor!		Dříve než budete zařízení čistit, seřizovat, nebo jej bude chtít nechat jen na krátkou dobu bez dozoru, vyjměte z něj akumulátor.
	Přečtěte si a dodržujte pokyny uvedené v návodu k použití.		Používejte ochranné pracovní brýle.
	Noste ochranné pracovní rukavice		Používejte ochranu sluchu.
	Nevyhazujte do běžného domovního odpadu. Místo toho se ekologicky přijatelnou cestou obraťte na recyklační střediska. Prosím věnujte péči ochraně životního prostředí.		Nepoužívejte akumulátorovou řetězovou pilu během deště ani ji vlivem deště nevystavujte.
	Zaručená hladina akustického výkonu.		Při práci musíte řetězovou pilu ovládat oběma rukama.
	<b>UPOZORNĚNÍ!</b> Kontakt nějakého předmětu nebo dřeva se špičkou pily může v některých případech vyvolat nečekanou, dozadu směřující reakci, kdy se lišta vymrští směrem vzhůru k obsluze		Při práci používejte protiskluzovou obuv.
	Noste ochrannou dýchací masku.		

### OBEČNÉ BEZPEČNOSTNÍ POKYNY

**Přečtěte si bezpečnostní upozornění, instrukce, vyobrazení a technické údaje poskytované s tímto elektrickým nářadím.** Porušení dodržování všech instrukcí uvedených dále v textu může mít za následek úraz elektrickým proudem, požár a/nebo těžké ublížení na zdraví.

#### 1) BEZPEČNOST PRACOVNÍHO PROSTŘEDÍ

- Pracoviště je třeba udržovat v čistotě a dobře osvětlené. Nepořádek a tmavé prostory bývají příčinou nehod.
- Nepoužívejte elektrické nářadí v prostředí, kde hrozí nebezpečí výbuchu, kde se vyskytují hořlavé kapaliny, plyny nebo prach. V elektrickém nářadí vznikají jiskry, které mohou zapálit prach nebo výpary.
- Při používání elektrického nářadí zabraňte v přístupu dětem a dalším osobám. Pokud budete rušeni, můžete ztratit kontrolu nad vykonávanou činností.

#### 2) ELEKTRICKÁ BEZPEČNOST

- Vidlice napájecího kabelu elektrického nářadí musí odpovídat síťové zásuvce. Nikdy jakýmkoli způsobem neupravujte el. přívodní kabel. Nářadí, které má na vidlici přívodní šňůry ochranný kolík, nikdy nepřipojujte rozdvojkami nebo jinými adaptéry. Nepoškozené vidlice a odpovídající zásuvky sniží nebezpečí úrazu elektrickým proudem. Poškozené nebo zamotané přívodní kabely zvyšují nebezpečí úrazu elektrickým proudem. Pokud se síťová šňůra poškodí, musí být nahrazena zvláštní síťovou šňůrou, kterou lze dostat u výrobce nebo jeho obchodního zástupce.
- Obsluha se nesmí tělem dotýkat uzemněných předmětů, jako je např. potrubí, těleso ústředního vytápění, sporáky a chladničky. Nebezpečí úrazu elektrickým proudem je větší, pokud je vaše tělo spojeno se zemí.
- Nevystavujte elektrické nářadí dešti, vlhku nebo vodě. Elektrického nářadí se nikdy nedotýkejte mokřýma rukama. Elektrické nářadí nikdy nemyjte pod tekoucí vodou ani jej neponořte do vody.
- Kabel se nesmí nadměrně zatěžovat. Kabel nikdy nepoužívejte k přenášení, tahání nebo vytahování vidlice elektrického nářadí. Kabel nesmí být vystaven působení tepla, oleje, ostrých hran nebo pohyblivých dílů. Poškozené nebo zapletené kabely zvyšují riziko úrazu elektrickým proudem.
- Nikdy nepracujte s nářadím, které má poškozený el. kabel příp. vidlici, nebo spadlo na zem a je jakýmkoli

způsobem poškozeno.

- Při používání elektrického nářadí ve venkovním prostředí používejte prodlužovací kabel vhodný pro venkovní použití. Používání šňůry vhodné pro vnější použití snižuje riziko úrazu elektrickým proudem
- Používáte-li elektrické nářadí ve vlhkých prostorách, používejte napájení chráněné proudovým chráničem (RCD). Použití RCD omezuje nebezpečí úrazu elektrickým proudem. Pojem „proudový chránič (RCD)“ může být nahrazen pojmem „hlavní jistič obvodu (GFCI)“ nebo „jistič unikajícího proudu (ELCB)“.
- Držte el. ruční nářadí výlučně za izolované plochy určené k uchopení, neboť při provozu může dojít ke kontaktu řezacího či vrtacího příslušenství se skrytým vodičem nebo vlastní šňůrou.

### **3) BEZPEČNOST OSOB**

- Při používání elektrického nářadí buďte pozorní a ostražití, věnujte maximální pozornost činnosti, kterou právě provádíte. Soustřeďte se na práci. Nepracujte s elektrickým nářadím pokud jste unavení, nebo jste pod vlivem drog, alkoholu nebo léků. I chvilková nepozornost při používání elektrického nářadí může vést k vážnému poranění osob. Při práci s el. nářadím nejezte, nepijte a nekuřte.
- Používejte ochranné pomůcky. Vždy používejte ochranu očí. Používejte ochranné prostředky odpovídající druhu práce, kterou provádíte. Ochranné pomůcky jako respirátor, bezpečnostní obuv s protiskluzovou úpravou, pokrývka hlavy nebo ochrana sluchu, používané v souladu s podmínkami práce, snižují riziko poranění osob.
- Vyvarujte se neúmyslnému zapnutí el. nářadí. Nepřenášejte el. nářadí, které je připojeno k elektrické síti, s prstem na spínači nebo na spoušti. Před připojením k elektrickému napětí se ujistěte, zda vypínač nebo spoušť jsou v poloze „vypnuto“. Přenášení el. nářadí s prstem na spínači nebo připojování vidlice el. nářadí do zásuvky se zapnutým spínačem může být příčinou vážných úrazů.
- Před zapnutím el. nářadí odstraňte všechny seřizovací klíče a nástroje. Seřizovací klíč nebo nástroj, který zůstane připevněn k otáčející se části elektrického nářadí, může být příčinou poranění osob.
- Vždy udržujte stabilní postoj a rovnováhu. Pracujte jen tam, kam bezpečně dosáhnete. Nikdy nepřeceňujte vlastní sílu. Nepoužívejte elektrické nářadí, jste-li unaveni.
- Oblékejte se vhodným způsobem. Používejte pracovní oblečení. Nenoste volné oblečení ani šperky. Dbejte na to, aby se vaše vlasy, oblečení, rukavice nebo jiná část vašeho těla nedostala do přílišné blízkosti rotujících nebo rozpálených částí el. nářadí.
- Připojte el. nářadí k odsávání prachu. Pokud má el. nářadí možnost připojení zařízení k zachytávání nebo odsávání prachu, ujistěte se, že došlo k jeho řádnému připojení a používání. Použití takových zařízení může omezit nebezpečí vznikající prachem.
- Pevně upevněte obrobek. Použijte truhlářskou svorku nebo svěrák pro upevnění obrobku, který budete obrábět.
- Nepoužívejte jakékoli nářadí jste-li pod vlivem alkoholu, drog, léků nebo jiných omamných či návykových látek.
- Toto zařízení není určeno k použití osobami (včetně dětí) se sníženými fyzickými, smyslovými nebo mentálními schopnostmi nebo s nedostatkem zkušeností a znalostí, pokud nejsou pod dozorem nebo nedostali pokyny ohledně použití zařízení od osoby odpovědné za jejich bezpečnost. Děti musí být pod dozorem, abyste se ujistili, že si nehrají se zařízením.

### **4) POUŽÍVÁNÍ A ÚDRŽBA ELEKTRICKÉHO NÁŘADÍ**

- El. nářadí vždy odpojte od el. sítě v případě jakéhokoli problému při práci, před každým čištěním nebo údržbou, při každém přesunu a při ukončení činnosti! Nikdy nepracujte s el. nářadím, je-li jakýmkoli způsobem poškozeno.
- Začne-li nářadí vydávat abnormální zvuk nebo zápach, okamžitě ukončete práci.
- Elektrické nářadí nepřetěžujte. Elektrické nářadí bude pracovat lépe a bezpečněji, budete-li s ním pracovat v otáčkách, pro které bylo navrženo. Používejte správné nářadí, které je určeno pro danou činnost. Vhodné nářadí bude dobře a bezpečně provádět práci, pro kterou bylo vyrobeno.
- Nepoužívejte elektrické nářadí, které nelze bezpečně zapnout a vypnout ovládacím spínačem. Používání takového nářadí je nebezpečné. Poškozený vypínač musí být opraven certifikovaným servisem.
- Odpojte nářadí od elektrické sítě předtím, než začnete provádět jeho seřízení, výměnu příslušenství nebo

údržbu. Toto opatření omezí nebezpečí náhodného spuštění.

- Nepoužívané elektrické nářadí uschovejte tak, aby bylo mimo dosah dětí a nepovolaných osob. Elektrické nářadí v rukou nezkušených uživatelů může být nebezpečné. Elektrické nářadí skladujte na suchém a bezpečném místě.

- Pečlivě udržujte elektrické nářadí v dobrém stavu. Pravidelně kontrolujte nastavení pohybujících se částí a jejich pohyblivost. Kontrolujte zda nedošlo k poškození ochranných krytů nebo jiných částí, které mohou ohrozit bezpečnou funkci elektrického nářadí. Je-li nářadí poškozeno, před dalším použitím zajistěte jeho opravu. Mnoho úrazů je způsobeno nesprávnou údržbou elektrického nářadí.

- Řezací nástroje udržujte ostré a čisté. Správně udržované a naostřené nástroje usnadňují práci, omezují nebezpečí úrazu a práce s nimi se lépe kontroluje. Použití jiného příslušenství než toho, které je uvedeno v návodu k obsluze nebo doporučeno dovozcem může způsobit poškození nářadí a být příčinou úrazu.

- Elektrické nářadí, příslušenství, pracovní nástroje atp. používejte v souladu s těmito pokyny a takovým způsobem, který je předepsán pro konkrétní elektrické nářadí a to s ohledem na dané podmínky práce a druh prováděné práce. Používání nářadí k jiným účelům, než pro jaké je určeno, může vést k nebezpečným situacím.

## **5) POUŽÍVÁNÍ AKUMULÁTOROVÉHO NÁŘADÍ**

- Před vložením akumulátoru se ujistěte, že je přepínač v poloze „0-vypnuto“. Vložení akumulátoru do spuštěného nářadí může být příčinou nebezpečných situací.

- K nabíjení akumulátoru používejte pouze nabíječky předepsané výrobcem. Použití nabíječky pro jiný typ akumulátoru může mít za následek jeho poškození a vznik požáru.

- Používejte pouze akumulátory určené pro dané nářadí. Použití jiných akumulátorů může být příčinou úrazu nebo vzniku požáru.

- Pokud není akumulátor používán, uchovávejte jej odděleně od kovových předmětů jako jsou svorky, klíče, šrouby a jiné drobné kovové předměty, které by mohly způsobit spojení jednoho kontaktu akumulátoru s druhým. Vyzkratování akumulátoru může zapříčinit úraz, popáleniny nebo vznik požáru.

- S akumulátory zacházejte šetrně. Při nešetrném zacházení může z akumulátoru uniknout chemická látka. Vyvarujte se kontaktu s ní. Pokud přece dojde ke kontaktu s touto chemickou látkou, vymyjte postižené místo proudem tekoucí vody. Pokud se chemická látka dostane do očí, vyhledejte ihned lékařskou pomoc. Chemická látka z akumulátoru může způsobit vážné poranění.

- Akumulátor nebo nářadí se nesmí vystavovat ohni nebo nadměrné teplotě. Vystavení ohni nebo teplotě vyšší než 130°C může způsobit výbuch.

- Akumulátor nebo nářadí, které jsou poškozené nebo přestavěné, se nesmí používat. Poškozené nebo upravené akumulátory se mohou chovat nepředvídatelně, a mohou tak způsobit oheň, výbuch nebo nebezpečí úrazu.

## **6) SERVIS**

- Servis elektrického nářadí svěřte kvalifikovanému opraváři. Mohou se používat pouze stejné náhradní díly. Zaručíte tak, že bude zachována bezpečnost elektrického nářadí.

## **BEZPEČNOSTNÍ POKYNY PRO AKUMULÁTOROVOU ŘETĚZOVOU PILU**

- Dbejte na to, abyste měli během práce s pilou všechny části těla v bezpečné vzdálenosti od pilového řetězu. Před spuštěním pily zkontrolujte, zda se pilový řetěz něčeho nedotýká. Při práci s řetězovou pilou může malý moment nepozornosti zapříčinit zachycení oblečení nebo některé části těla pilovým řetězem.

- Držte řetězovou pilu vždy pravou rukou za zadní rukojeť a levou rukou za přední rukojeť. Držení řetězové pily v obráceném pracovním postoji zvyšuje riziko poranění a nesmí se používat.

- Elektrické nářadí držte jen za izolované rukojeti. Pilový řetěz by se mohl dostat do kontaktu se skrytým elektrickým vedením. Kontakt pilového řetězu s elektrickým vedením, které je pod proudem, může dostat pod proud i kovové součástky nářadí a způsobit úraz elektrickým proudem.

- Používejte ochranné brýle a chrániče sluchu. Doporučujeme používat i další ochranné pomůcky na ochranu hlavy, rukou, nohou a chodidel. Vhodné ochranné pracovní oblečení snižuje nebezpečí poranění odletujícími třískami a náhodného kontaktu s pilovým řetězem.



- Nepracujte s řetězovou pilou na stromě. Při používání řetězové pily na stromě hrozí poranění.
- Dbejte vždy na pevný postoj a řetězovou pilu používejte jen tehdy, pokud stojíte na pevném, bezpečném a rovném podkladu. Klouzavý podklad nebo nestabilní plocha, na které stojíte. žebřík, může vést ke ztrátě rovnováhy nebo ke ztrátě kontroly nad řetězovou pilou.
- Při řezání větve, která je pod mechanickým napětím, počítejte s tím, že větev se může odpružit zpět. Když mechanické napětí ve vláknech dřeva povolí, může napnutá větev obsluhu zasáhnout a/nebo řetězovou pilu strhnout tak, že nad ní ztratíte kontrolu.
- Mimořádně opatrně postupujte při řezání křovin a mladých stromků. Tenký materiál by se mohl v řetězové pile zachytit a udeřit Vás nebo Vás vyvést z rovnovážné polohy.
- Řetězovou pilu přenášíte držením za přední rukojeť a vždy vypnutou tak, aby byl pilový řetěz odvrácen od Vašeho těla. Při převážení nebo během úschovy řetězové pily vždy navlékněte ochranný kryt. Pečlivé zacházení s řetězovou pilou snižuje pravděpodobnost náhodného kontaktu se zapnutou řetězovou pilou.
- Dodržujte pokyny pro mazání, napnutí řetězu a výměnu příslušenství. Neodborně napnutá nebo namazaná řetězová pila se může přetřhnout nebo zvýšit riziko zpětného nárazu.
- Udržujte rukojeti suché, čisté, bez oleje a tuku. Mastné, zaolejované rukojeti kloužají a mohou způsobit ztrátu kontroly.
- Používejte pouze k řezání dřeva. Řetězovou pilu nepoužívejte nikdy pro takové práce, pro které není určena. Příklad: nepoužívejte řetězovou pilu k řezání umělých hmot, zdiva nebo stavebních materiálů, které nejsou ze dřeva. Použití řetězové pily pro práce mimo určení může mít za následek vznik nebezpečných situací.

## **PŘÍČINY VZNIKU A PŘEDCHÁZENÍ ZPĚTNÉMU NÁRAZU**

- Ke zpětnému nárazu může dojít když se špička vodící lišty dotkne nějakého předmětu, nebo když se dřevo ohne a řetězová pila se v řezu zablokuje.
- Dotyk se špičkou pily může v některých případech vyvolat nečekanou, dozadu směřující reakci, kdy se vodící lišta vymrští směrem nahoru k obsluze.
- Zablkování pilového řetězu na horní hraně vodící lišty může lištu prudce vymrštíť směrem k obsluhující osobě.
- Každá z těchto reakcí může mít za následek ztrátu Vaší kontroly nad pilou, následkem čehož byste se mohli těžce zranit. Nespolehejte se výhradně na bezpečnostní zařízení, která jsou zabudována v řetězové pile. Jako uživatel řetězové pily máte povinnost učinit opatření, abyste mohli s pilou pracovat bez úrazů a poranění. Zpětný náraz je následkem nesprávného a vadného používání ručního elektrického náradí. Vhodnými preventivními opatřeními, která popisujeme v následujícím textu, mu lze zabránit:
  - Držte řetězovou pilu pevně oběma rukama, přičemž palce a prsty obepínají rukojeti řetězové pily. Své tělo a ruce dejte do takové polohy, ve které budete moci nejlépe odolat silám zpětného nárazu. V případě provedení vhodných opatření může obsluhující osoba síly zpětného nárazu zvládnout. Řetězovou pilu nikdy nepouštějte z rukou.
  - Vyhýbejte se abnormálním polohám těla a nepilejte ve větší výšce, než jsou Vaše ramena. Tím se zabrání neúmyslnému doteku s hrotem vodící lišty a umožní se lepší kontrola řetězové pily v neočekávaných situacích.
  - Používejte pouze výrobcem předepsané náhradní vodící lišty a pilové řetězy. Nesprávné náhradní vodící lišty a pilové řetězy mohou mít za následek roztržení řetězu nebo vyvolat zpětný náraz.
  - Dodržujte pokyny výrobce pro broušení a údržbu pilového řetězu. Příliš nízké omezovače hloubky zvyšují možnost vzniku zpětného nárazu.

## **DŮLEŽITÉ POKYNY PRO VAŠI OSOBNÍ BEZPEČNOST:**

### **1) Pokyny pro bezpečný provoz řetězové pily:**

- **POZOR!** Akumulátorová řetězová pila může být nebezpečná, pokud se nepoužívá v souladu s pokyny doporučenými výrobcem. Je důležité, aby si uživatel přečetl tento návod k použití a porozuměl pokynům.
- Akumulátorová řetězová pila není určena k používání osobám mladším 18 let a osobám kterým fyzická, smyslová nebo mentální neschopnost či nedostatek zkušeností a znalostí zabraňuje v jejím bezpečném používání s výjimkou případu, kdy na dohlíží kompetentní osoba, nebo pokud od ní dostávají přesné pokyny,

jak mají akumulátorovou řetězovou pilu používat. Dávejte pozor na děti, abyste zabezpečili, že si nebudou moci s tímto ručním elektrickým nářadím hrát.

- Vaše nářadí vždy bezpečně skladujte. Nepoužívané nářadí by mělo být uloženo na suchém a vyvýšeném místě, nebo uzamčené, mimo dosah dětí.
- Dbejte na to, aby rukojeti byly vždy suché, nebyly zaolejované nebo mastné.
- Při práci musíte řetězovou pilu ovládat oběma rukama.
- Před napnutím řetězu, jeho výměnou nebo před odstraněním poruchy musí být řetězová pila vypnuta.
- Během pracovních přestávek pilu odložte tak, aby nikoho neohrozila. Nezapomeňte aktivovat řetězovou brzdu, vypněte motor a mějte na ni stále dobrý výhled.
- Při zapnutí musíte řetězovou pilu bezpečně podepřít a pevně držet. Řetěz a lišta musí být volně.
- Řetězová pila smí být uvedena do chodu jen kompletně smontovaná. Nesmí chybět žádné ochranné části.
- Pokud na pile zpozorujete změny, okamžitě ji vypněte.
- Kvůli případným úrazům mějte vždy připravenou lékárničku.
- Při dotyku řetězové pily se zeminou, kameny, hřebíky nebo jinými cizími tělesy, prosím, okamžitě pilu vypněte a zkontrolujte řetěz a lištu.
- Dbejte na to, aby do půdy nebo kanalizace nepronikl žádný olej ze řetězu - kvůli ochraně životního prostředí. Řetězovou pilu vždy odkládejte na podložku, neboť z lišty nebo řetězu může vždy odkapnout trochu oleje.
- Řetězovou pilu nepoužívejte ve špatném počasí (mlha, déšť, silný vítr, velká zima, atd.). Práce ve špatném počasí představuje riziko uklouznutí na zledovatělé ploše, nebo nepředvídatelnost směru spadnutí káceného stromu, atp.
- V žádném případě pilu neupravujte. Při opravě používejte pouze originální díly – v opačném případě může dojít ke zranění.

## **2) Pokyny kvůli nebezpečí zpětného nárazu:**

- Pokud možno používejte k řezání kozu.
- Vždy se dívejte na špičku lišty.
- Řez začínajte výlučně s běžícím pilovým řetězem, nikdy nezapínejte stroj s přiloženým řetězem k řezanému předmětu.
- Takzvané zapichovací řezy pomocí špičky lišty smí provádět pouze vyškolení pracovníci.

## **3) Pokyny pro bezpečnou techniku práce:**

- Práce na žebřících, lešeních nebo stromech je zakázána.
- Zajistěte dřevo tak, aby se během řezání nemohlo otočit.
- Dávejte pozor na roztřepené dřevo, aby nedošlo k poranění.
- Nepoužívejte řetězovou pilu k páčení nebo přesouvání dřeva.
- Pilte pouze spodní stranou lišty. Při řezání horní stranou je řetěz srážen zpět ve směru pilíře.
- Dbejte na to, aby ve dřevě nebyly kameny, hřebíky nebo jiná cizí tělesa.
- Dbejte na to, aby běžící pila nepřišla do kontaktu s půdou a s drátěnými ploty

## **OCHRANNÉ PRACOVNÍ PROSTŘEDKY:**

- Ochranná přilba
- Ochrana sluchu
- Ochranné brýle
- Rukavice určené pro práci s řetězovou pilou
- Kalhoty určené pro práci s řetězovou pilou
- Boty určené pro práci s řetězovou pilou - ocelová špička a protiskluzová podrážka
- Pracovní oblečení nesmí být volné, ale ani příliš těsné.

## **BEZPEČNOSTNÍ POKYNY PRO AKUMULÁTOR A NABÍJEČKU**

- Před prvním použitím akumulátoru a nabíječky si pozorně přečtěte návod k obsluze.

1. Ověřte, zda elektrický proud, který je k dispozici ve vaší síti, je shodný s tím, který je uveden na nabíječce

akumulátoru.

2. Nedovolte aby vlhkost, déšť či stříkající voda dosáhly na místo nabíjení akumulátoru.
3. Nenabíjejte akumulátor, když je teplota pod 10 °C nebo nad 40 °C. Nabíjení akumulátoru při extrémních teplotách může snížit jeho životnost.
4. S poškozeným akumulátorem, který již nelze nabít, je třeba zacházet jako s nebezpečným odpadem. Neodhazujte akumulátor do smetí, ohně ani vody.
5. Používejte pouze akumulátor a nabíječku schválenou výrobcem pro použití v daných zařízeních.
6. Udržujte nabíječku čistou, mimo prach a nečistot.
7. Vždy odstraňte akumulátor před opravou zařízení.
8. Překryjte kontakty akumulátoru, abyste předešli zkratu.
9. Vyhněte se nebezpečí výbuchu!
10. Nekuřte během nabíjení akumulátoru nebo na místě jeho uskladnění. Z porouchaných akumulátorů může unikat výbušný plyn vodík, který se může vznítit od otevřeného plamene nebo jiskry.
11. V případě požáru se snažte uhasit oheň.
12. Akumulátor a nabíječka se průběhu nabíjení mírně zahřívají.

### **Chemické nebezpečí:**

Neotvírejte obal akumulátoru. Chraňte akumulátor před nárazem. Dojde-li k vytečení elektrolytu z akumulátoru, je nezbytné zabránit styku s pokožkou. Dojde-li přece ke kontaktu elektrolytu s pokožkou, opláchněte postižené místo ihned s vodou. V případě, že se vám elektrolyt dostane do očí, okamžitě vyhledejte lékaře.

### **Nabíjení:**

Připojte ke zdroji napájení 230 V a spojte nabíjecí kabel s nabíjecím modulem. Vložte baterii do nabíječky, ujistěte se, že je polarita (+/-) správná! Když je baterie nabíjena, svítí červená kontrolka. Důležité: pokud se červená kontrolka nerozsvítí okamžitě po vložení baterie, která byla právě používána, odpojte baterii a vložte ji po několika minutách do nabíječky zpět. Běžný čas nabíjení je kolem 1 – 1,5 hodin. Po této době nabíjecí zařízení zajistí, že bylo dosaženo plně nabitého stavu. Baterie je tepelnou pojistkou chráněna proti přehřátí, proto může v nabíječce zůstat delší dobu bez poškození (však ne déle než 24 hodin). Zahřátí baterie a nabíjecího zařízení na konstantní teplotu je normální a není známkou poškození. Podstatně zkrácený provozní čas baterie znamená, že musí být baterie vyměněna.

## **POUŽITÍ A MONTÁŽ**

- Při manipulaci s akumulátorovou řetězovou pilou používejte vždy vhodné pracovní rukavice.
- Před zahájením montáže, zařízení vypněte a vytáhněte akumulátor ze zařízení, abyste zabránili jeho nechtěnému spuštění a následnému možnému poranění.
- Akumulátor vkládejte teprve tehdy, když je řetězová pila kompletně smontována.

### **MONTÁŽ ŘETĚZU A VODÍCÍ LIŠTY (OBR.4)**

- Používejte pouze pilové řetězy o tloušťce článku 1,1 mm.
- Všechny součástky opatrně rozbalte.
- Akumulátorovou řetězovou pilu umístěte na rovnou plochu.
- Odstraňte kryt hnacího ozubeného kolečka uvolněním aretačního knoflíku.
- Vložte vodící lištu a umístěte na ni řetěz tak, aby zuby hnacího ozubeného kola zapadly do článků řetězu a spodní část vodící lišty byla umístěna do drážky.
- Nasadte řetěz kolem hnacího ozubeného kola, a lištu posuňte tak, aby čep napínacího kolíku přesně dosedl do otvoru v liště. Čep musí být v otvoru vidět.
- Směr otáčení řetězu pily je dán 2 šipkami umístěnými na krytu hnacího ozubeného kola.
- Řetěz musí být nainstalován na lištu tak, aby řezací zuby pracovaly ve stejném směru jako běží řetěz. Zuby řetězu musí na horní straně vodící lišty směřovat dopředu.
- Nasadte zpět kryt hnacího ozubeného kola a trochu utáhněte aretační knoflík.
- Řetěz pily nyní ještě není napnutý. Napínání pilového řetězu se provádí podle postupu, který je popsán v

části „Napínání pilového řetězu“.

### **NAPÍNÁNÍ PILOVÉHO ŘETĚZU (OBR. 5)**

- Napnutí pilového řetězu je třeba zkontrolovat vždy před začátkem práce s akumulátorovou řetězovou pilou, po provedení několika prvních řezů a přibližně po každých 10 minutách práce.
- Především při použití zcela nového řetězu je třeba na začátku počítat se zvýšenou roztažností řetězu.
- Životnost pilového řetězu závisí v rozhodující míře na dostatečném mazání a na správném napnutí řetězu při používání.
- Nenapínejte pilový řetěz když je zahřátý, protože po ochlazení se zkrátí a byl by na čepeli příliš napnutý.
- Akumulátorovou řetězovou pilu umístěte na rovnou plochu.
- Otočte aretační knoflík o cca 1-3 obrátky proti směru pohybu hodinových ručiček, abyste uvolnili aretaci vodící lišty.
- Zkontrolujte, zda články řetězu přesně dosedají do vodící lišty a na hnací ozubené kolo.
- Otáčejte kroužek napínání řetězu při současném přeskokování ve směru pohybu hodinových ručiček, dokud nedosáhnete správného napnutí řetězu. Zaskakovací mechanika zabraňuje tomu, aby se napnutí řetězu uvolnilo. V případě, že kroužkem napínání řetězu lze otáčet jen těžko uvolněte aretační knoflík otočením proti směru pohybu hodinových ručiček. Aretační knoflík se smí otáčet s kroužkem napínání řetězu současně.
- Pilový řetěz je správně napnutý tehdy, když lze ve střední poloze vodící lišty nadzvednout o cca 5-10 mm.
- Pokud byl pilový řetěz napnut příliš mnoho, otočte kroužek napínání řetězu proti směru pohybu hodinových ručiček a pilový řetěz uvolněte.
- Když je pilový řetěz napnutý, zafixujte vodící lištu otáčením aretačního knoflíku ve směru pohybu hodinových ručiček. Není třeba použít žádný nástroj.

### **NAPLNĚNÍ OLEJOVÉ NÁDRŽE A MAZÁNÍ PILOVÉHO ŘETĚZU (OBR. 6)**

- Akumulátorová řetězová pila je dodávána bez naplněného oleje v nádrži.
- Akumulátorovou řetězovou pilu umístěte na rovnou plochu tak, aby se uzávěr olejové nádrže nacházel nahoře.
- Pomocí hadříku vyčistěte prostor kolem uzávěru olejové nádrže a uzávěr odšroubujte.
- Ujistěte se, že uvnitř nádrže nejsou žádné nečistoty.
- Naplňte olejovou nádrž olejem po značku "max" (maximální hladina stavu oleje). Hladinu oleje můžete sledovat přes průzor olejové nádrže.

#### **UPOZORNĚNÍ:**

- K mazání pilového řetězu používejte výhradně biologicky rychle odbouratelný olej pro (dle normy RAL-UZ 8), abyste zabránili poškození pilového řetězu. V žádném případě nepoužívejte recyklovaný olej ani použitý odpadní olej. V případě použití nedoporučeného oleje záruka na produkt nebude platná.
- Uzávěr nádrže na olej našroubujte opět na původní místo.
  - Nechte řetězovou pilu běžet 30 sekund, abyste olej přečerpali.

**UPOZORNĚNÍ:** Pro odvodušňování nádrže na olej se v uzávěru olejové nádrže nacházejí malé vzduchové kanálky. Abyste zabránili vytečení oleje, když s akumulátorovou řetězovou pilou nepracujete, postavte ji vždy do vodorovné polohy tak, aby se uzávěr olejové nádrže nacházel nahoře.

Používání akumulátorové řetězové pily bez oleje nebo s nízkým stavem oleje má za následek její poškození. Životnost řetězu a jeho řezný výkon závisí na optimálním mazání řetězu. Z tohoto důvodu se pilový řetěz během používání pily automaticky maže olejem.

**UPOZORNĚNÍ:** Při nízké teplotě olej velmi zhoustne, čímž se sníží průtok oleje k řetězu.

### **MONTÁŽ A DEMONTÁŽ AKUMULÁTORU (OBR. 7)**

- Během montáže nebo demontáže akumulátoru držte akumulátorovou řetězovou pilu a akumulátor pevně

v rukou. V opačném případě by mohlo dojít k jejich vysmeknutí a následnému poškození nebo osobnímu poranění.

- Před montáží nebo demontáží akumulátoru vždy akumulátorovou pilu vypněte.

- Vložte akumulátor do zařízení. Měli byste slyšet zacvaknutí pojistky. Ujistěte se, že akumulátor je v zařízení správně namontován. V případě nesprávné montáže by akumulátor mohl ze zařízení vypadnout a způsobit zranění Vám nebo osobám nacházejícím se ve vaší blízkosti.

- Pro vyjmutí akumulátoru ze zařízení stiskněte uvolňovací tlačítko a následně akumulátor vyjměte ze zařízení zatažením směrem dozadu.

**UPOZORNĚNÍ:** Používejte pouze výrobcem doporučené akumulátory. V případě použití nevhodných akumulátorů pila nemusí nesprávně fungovat a může dojít k jejímu poškození.

### **ZAPNUTÍ A VYPNUTÍ AKUMULÁTOROVÉHO ŘETĚZOVÉ PILY (OBR. 8)**

- Akumulátorovou pilu startujte pouze s namontovanou vodící lištou, řetězem a brzdou řetězu. Jinak může dojít k úrazu.

- Ujistěte se, že brzda řetězu se nachází ve vypnuté poloze. Akumulátorovou řetězovou pilu nenastartujete pokud se brzda řetězu bude nacházet v zapnuté poloze. Brzdu řetězu nastavíte do vypnuté polohy tak, že ji zatáhnete směrem k motoru.

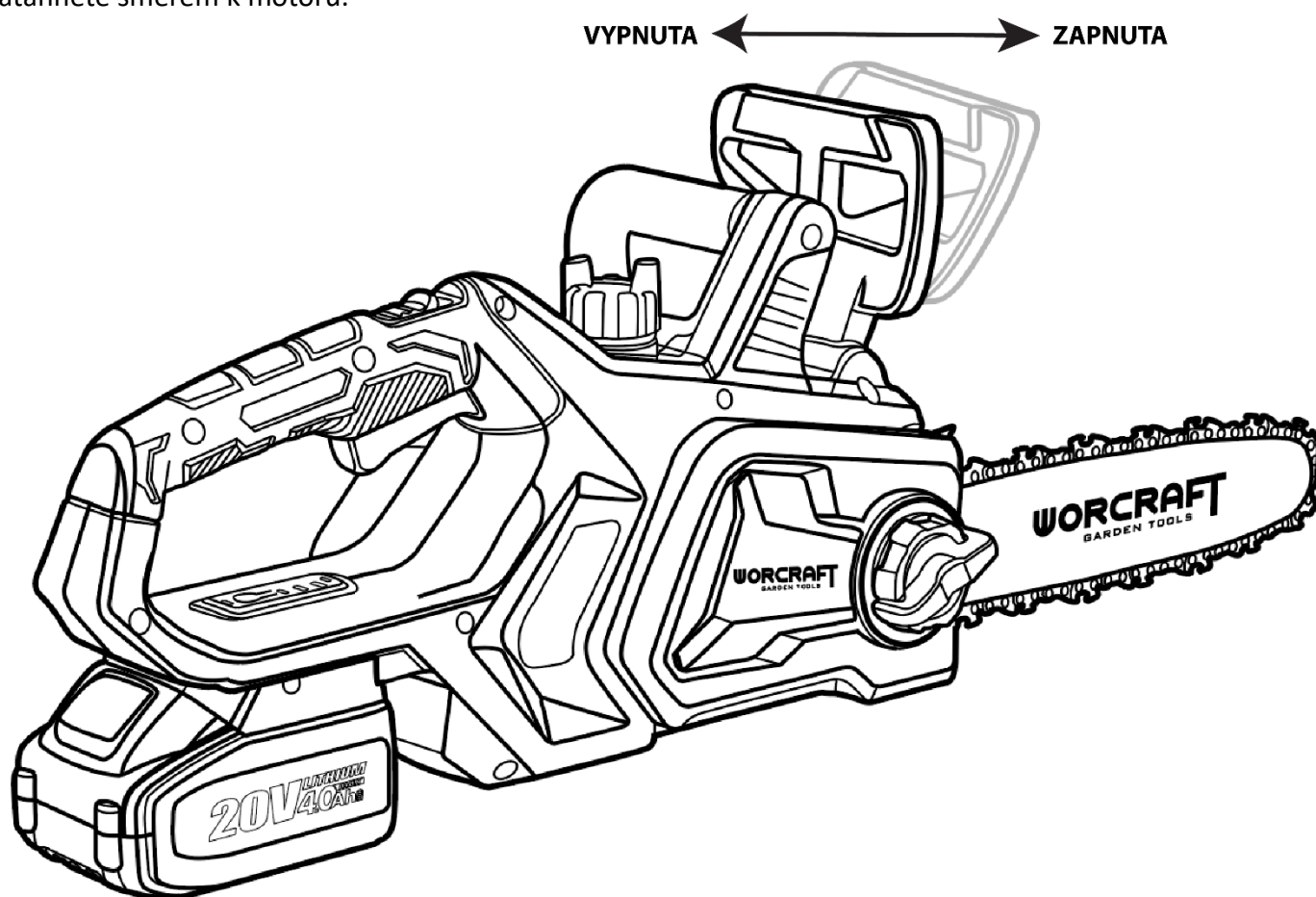

- Akumulátorovou řetězovou pilu držte vždy oběma rukama, a to přední rukojeť levou rukou a zadní rukojeť pravou rukou. Rukojeti držte neustále úplným držením palce i prsty.

- Ujistěte se, že se řetěz ani lišta ničeho nedotýkají a nic nemůže bránit jejich volnému pohybu.

- Pro zapnutí akumulátorové řetězové pily nejprve stiskněte uzamykací tlačítko pro ON/OFF přepínač (2) a následně stiskněte a podržte ON/OFF přepínač (9). Po nastartování můžete uzamykací tlačítko pro ON/OFF přepínač (2) uvolnit.

- Pro vypnutí akumulátorové řetězové pily uvolněte ON/OFF přepínač (9).

**UPOZORNĚNÍ:** Z bezpečnostních důvodů se ON/OFF přepínač (9) nedá zaaretovat, ale musí zůstat po celou dobu řezání stále stisknutý.

- Abyste ušetřili energii, zapínejte akumulátorovou řetězovou pilu pouze tehdy, když ji používáte.

## **BEZPEČNOSTNÍ ŘETĚZOVÁ BRZDA / KRYT PŘEDNÍ RUKOJETI:**

- Pila obsahuje bezpečnostní řetězovou brzdu která okamžitě zastaví řetěz pily pokud dojde ke zpětnému nárazu. Řetězová brzda snižuje riziko nehody, ovšem pouze sám uživatel se mu dokáže plně vyhnout.
- Řetězová brzda se zapíná manuálně (Vaší levou rukou) nebo automaticky mechanismem setrvačnosti.
- Řetězovou brzdu aktivujete zatlačením směrem k pilovému řetězu.
- Tento pohyb spustí pružinový mechanismus který zabrzdí pohonný systém motoru.
- Řetězová brzda slouží také jako ochrana levé ruky před kontaktem s řetězem.
- Řetězovou brzdu používejte jako „ruční brzdu“ při přenosu pily z místa na místo. Přejdete tak kontaktu nastartované pily s Vaší nohou, jinou osobou nebo předmětem.
- Zpětný náraz pily dokáže být velmi náhlý a prudký, avšak většina zpětných nárazů je slabá a tudíž nedojde k aktivaci řetězové brzdy. Během zpětného nárazu je důležité, aby uživatel držel pilu pevně.
- Způsob aktivace řetězové brzdy (automaticky nebo manuálně) závisí na síle zpětného rázu, poloze řezaného materiálu a vodící lišty.
- Řetězová brzda je navržena tak aby se v případě prudkého silného nárazu když zóna nebezpečí zpětného nárazu je příliš daleko od uživatele zapnula automaticky mechanismem setrvačnosti.

## **VYSVĚTLENÍ SPRÁVNÉHO POSTUPU PŘI ZÁKLADNÍCH PRÁCÍCH:**

### **a) Kácení stromů:**

Jestliže řezání kmenů na špalky a kácení provádějí dvě osoby současně, pak musí vzdálenost mezi osobou, která spaluje strom, a osobou, která pracuje na stromě již řezané, být přinejmenším dvakrát větší, než je výška řezaného stromu. Při spalování stromů je třeba dbát na to, aby nebyly žádné osoby vystaveny nebezpečí, a aby nebyly zasaženy žádná napájecí, elektrická či jiná vedení, a aby nevznikly žádné věcné škody. Pokud se strom ocitne v kontaktu s elektrickým či jiným vedením, je třeba okamžitě informovat příslušného správce vedení. Při řezání na svahu se musí pracovník obsluhující akumulátorovou pilu nacházet vždy nad řezáním stromem, protože po kácení se bude kmen pravděpodobně klouzat nebo valit směrem dolů. Před kácení je nutné si naplánovat únikovou cestu a podle potřeby si ji předem uvolnit. Úniková cesta má vést šikmo dozadu od předpokládané pádové linie stromu. Před kácení je třeba posoudit sklon kmene, polohu větších větví a směr a sílu větru tak, aby bylo možné určit směr pádu stromu. Ze stromu je třeba odstranit nečistoty, kameny, volnou kůru, hřebíky, svorky a zbytky drátu.

### **b) Provedení vrubového (klínovitého) zářezu:**

V pravém úhlu ke směru a ze strany budoucího pádu stromu vyřízneme klín do hloubky 1/3 průměru kmene. Nejprve provedeme dolní vodorovný zářez. Tím je zabráněno sevření lišty s řetězem při provádění druhého shora šikmo vedeného zářezu.

### **c) Provedení finálního řezu při kácení:**

Finální řez nasadíme ve výšce přinejmenším 50 mm nad vodorovným zářezem a z druhé strany, než kde je proveden klínovitý zářez. Finální řez tedy vedeme rovnoběžně s protilehlým vodorovným zářezem. Finální řez vedeme jen tak hluboko, aby zůstalo zachováno lomové jádro kmene, které může při pokládání kmene sloužit jako pomyslný kloubový závěs. Jádro brání tomu, aby se kmen otáčel a položil se do nesprávného směru. Jádro nedopilujeme. V okamžiku, kdy se finální řez přiblíží k jádru, by měl strom už začít padat. Pokud se začne ukazovat, že strom možná nepadne do požadovaného směru, nebo se nakloní zpět a sevře pilovou lištu, je třeba přerušit provádění finálního řezu a přesměrování kmene do požadovaného směru je třeba použít klíny ze dřeva, plastu nebo hliníku. Jakmile strom začne padat, vyjmeme řetězovou pilu z řezu, vypneme ji, odložíme a plánovanou únikovou cestou opustíme nebezpečný prostor. Pozor na spadlé větve a jiné překážky na zemi a na možnost zakopnutí při rychlém ústupu.

### **d) Odvětvování:**

Pod pojmem odvětvování rozumíme oddělování větví od zařatého kmene. Při odvětvování nejprve větší, směrem dolů orientované větve ponecháváme, protože kmen podpírají. Menší větve, oddělíme jedním řezem. Větve, které jsou mechanicky napružené, je třeba řezat zdola nahoru, aby bylo zabráněno zaklínění pily.

### **e) Zkracování kmene:**

Pod pojmem zkracování kmene rozumíme rozřezání již zařátého kmene na části / špalky. Při řezání dbejte na pevný a jistý postoj a rovnoměrné rozložení hmotnosti Vašeho těla na obě nohy. Pokud je to možné, měl by být kmen podepřen větvemi, trámem nebo klíny a zajištěn proti pohybu. Řiďte se jednoduchými pokyny pro usnadnění řezání. Pokud kmen rovnoměrně doléhá na zem po celé své délce, řezáme ho shora. Pokud kmen stromu leží na zemi pouze na jedné straně, pak nařezeme kmen nejprve zdola do 1/3 průměru kmene a zbytek řezu provedeme shora proti spodnímu řezu. Pokud strom doléhá k zemi na obou koncích, poté nařezáme kmen nejprve shora do 1/3 průměru kmene, a poté dopílíme zbývající 2/3 průměru kmene zdola proti hornímu řezu. Při řezání na svahu vždy stojíme nad kmenem, abychom měli plnou kontrolu nad pilou iv okamžiku „přepílení“, snížíme na konci řezu tlak na pilu, aniž bychom uvolnili pevné držení rukojetí řetězové pily. Dbáme, aby se řetěz pily nedotkl země. Po dokončení řezu počkáme, až se řetěz pily zcela zastaví, a teprve potom řetězovou pilu odložíme. Při přecházení od jednoho stromu ke druhému vždy motor řetězové pily vypínáme.

### **KONTROLA STAVU AKUMULÁTORŮ (OBR. 16)**

- Stiskněte tlačítko na těle zařízení pro aktivaci LED ukazatele stavu akumulátoru, pro zobrazení kapacity akumulátoru.

<b>POČET SVÍTÍCÍCH LED NA UKAZATELE</b>	<b>ZŮSTAJÍCÍ KAPACITA AKUMULÁTORU</b>
0	< 10%
1	10% až 25%
2	25% až 50%
3	50% až 75%
4	75% až 100%

### **ÚDRŽBA**

- **Před údržbou a čištěním zařízení vypněte a vytáhněte akumulátor ze zařízení, abyste zabránili jeho nechtěnému spuštění a následnému možnému poranění.**

Pro zajištění dlouhodobého a spolehlivého provozu akumulátorové řetězové pily pravidelně provádějte následující údržbu:

- Pro bezpečné a správné fungování udržujte akumulátorovou řetězovou pilu a její větrací otvory vždy v čistotě.
- Pravidelně kontrolujte akumulátorovou řetězovou pilu z hlediska viditelného poškození, ověřte, zda není uvolněný, vyklouznutý nebo poškozený pilový řetěz.
- Zkontrolujte zda nejsou uvolněny nebo poškozeny některé jiné konstrukční součástky akumulátorové řetězové pily.
- Zkontrolujte, zda jsou správně namontovány a nepoškozeny kryty a ochranné prvky. Před použitím proveďte případně potřebnou údržbu nebo opravu produktu.

**UPOZORNĚNÍ:** Před odesláním akumulátorové řetězové pily do servisu nezapomeňte vyprázdnit olejovou nádrž.

### **VÝMĚNA PILOVÉHO ŘETĚZU A VODÍCÍ LIŠTY:**

- Zkontrolujte pilový řetěz a vodící lištu podle části „Napínání pilového řetězu“.
- Opotřebovanou čepel vyměňte.
- Zkontrolujte hnací ozubené kolo. Když se hnací ozubené kolo následkem vysokého zatížení opotřebuje nebo poškodí, je třeba jej vyměnit. Výměnu smí provést pouze autorizované servisní středisko.

### **BROUŠENÍ PILOVÉHO ŘETĚZU**

Nikdy nebruste pilový řetěz sami, vyjma případu, že s tím máte zkušenosti. Nahradte pilový řetěz náhradním řetězem nebo si dejte svůj pilový řetěz odborně nabrousit v autorizovaném servisním středisku.

## **KONTROLA OLEJOVÉ AUTOMATIKY**

Fungování automatického mazání pilového řetězu můžete vyzkoušet tak, že pilu zapnete a hrotem ji držíte směrem ke kartonu nebo papíru položenému na zemi. Nedotýkejte se přitom pilovým řetězem země a udržujte bezpečný odstup cca 20 cm. Pokud se na papíře objevuje stopa po oleji, pracuje olejová automatika bezvadně. Pokud je nádržka na olej plná, a přesto se stopa po oleji neukáže kontaktujte autorizované servisní středisko.

## **PO SKONČENÍ PRÁCE/PŘED USKLADNĚNÍM**

- Před uskladněním vypusťte olej z nádrže na olej.
- Povrch pily vyčistěte pomocí měkkého kartáčku a čistého hadříku. Nepoužívejte přitom vodu, rozpouštědla ani lešticí prostředky. Odstraňte veškeré nečistoty, především ty, které jsou usazeny na větracích otvorech motoru.
- Po 1-3 hodinách používání akumulátorové řetězové pily demontujte kryt hnacího ozubeného kola, vodicí lištu a pilový řetěz. Vyčistěte je pomocí kartáčku.
- Prostor pod krytem hnacího ozubeného kola, hnací ozubené kolo a upevnění vodicí lišty vyčistěte pomocí kartáčku od usazenin.
- Vyčistěte olejovou trysku pomocí čistého hadříku. Ujistěte se, že jsou odstraněny piliny a nečistoty a trubky olejového systému nejsou ucpané.
- V případě dlouhodobého skladování akumulátorové řetězové pily, důkladně vyčistěte pilový řetěz vodicí lištu.
- Akumulátorovou řetězovou pilu skladujte na bezpečném a suchém místě mimo dosah dětí. Neukládejte na ni žádné jiné předměty.
- Dávejte pozor na to, abyste řetězovou pilu odkládali vždy ve vodorovné poloze tak, aby se olejová nádrž nacházela nahoře.
- Před odložením akumulátorové řetězové pily do původního obalu je třeba vyprázdnit veškerý olej z olejové nádrže.
- V žádném případě akumulátorovou řetězovou pilu nijak neupravujte. Provedené nepovolené úpravy by mohly mít negativní vliv na bezpečnost produktu, zvýšit jeho hlučnost a zesílit vibrace.

## **OCHRANA ŽIVOTNÍHO PROSTŘEDÍ**



Symbol přeškrtnuté nádoby na odpad na produktech nebo v průvodních dokumentech znamená, že použité elektrické a elektronické výrobky nesmí být přidány do běžného komunálního odpadu. Pro správnou likvidaci, obnovu a recyklaci doručte tyto výrobky na určená sběrná místa, kde budou přijata zdarma. Alternativně v některých zemích můžete vrátit své výrobky místnímu prodejci při koupi ekvivalentního nového produktu. Správnou likvidací tohoto produktu pomůžete zachovat cenné přírodní zdroje a napomáháte prevenci potenciálních negativních dopadů na životní prostředí a lidské zdraví, což by mohly být důsledky nesprávné likvidace odpadů. Další podrobnosti

si vyžádejte od místního úřadu nebo nejbližšího sběrného místa. Při nesprávné likvidaci tohoto druhu odpadu mohou být v souladu s národními předpisy uděleny pokuty.



# WORCRAFT

GARDEN TOOLS

## Záruční list / Warranty

Výrobní číslo:	Dátum prodeje:	Podpis a razítko prodejce:

Meno zákazníka (název firmy):	Adresa zákazníka (sídlo firmy):

<b>Zákazník svým podpisem potvrzuje, že mu bylo zařízení předvedeno a vysvětleno, že byl seznámen s návodem k obsluze, nasazením a užíváním stroje a že mu zařízení bylo vydáno kompletní.</b>	Podpis zákazníka:

## Záznamy o reklamaci – záručních opravách

Dátum přijetí reklamace:	Datum ukončení reklamace:	Evidenční číslo reklamace:	Podpis převedené záruční opravy (Záznam o neoprávněné reklamaci)	Razítko servisního technika:

### Podmínky záruky

- Dodavatel poskytuje na tento výrobek záruční dobu uvedenou v tomto záručním listu za podmínek dodržení způsobu používání a skladování výrobku v souladu s platnými podmínkami a normami, jako i návodem k obsluze. Záruční doba začíná běžet od data prodeje. Záruka na baterie je 12 měsíců.
- Prodoužená záruční doba 5 let se poskytuje na výrobek za podmínek, že tento výrobek je dodavatelem označený v seznamu výrobků s prodouženou zárukou, konečným zákazníkům je spotřebitel a výrobek nebude používán na komerční nasazení. Prodoužená záruka je podmíněna pravidelnými servisními prohlídkami v autorizovaných servisních střediscích dodavatele.
- Záruční doba se prodoužuje o dobu, po kterou byl výrobek v záruční opravě a je o tom uveden záznam v seznamu o záručních opravách tohoto záručního listu. Právo na záruční opravu si spotřebitel může uplatnit v některém autorizovaném servisním středisku, podle příloženého seznamu A servisních středisek. Servisní střediska B převádějí záruční opravy pouze na produkty, které byly prodány v jejich provozech. Seznam servisních středisek je pravidelně aktualizován u prodejců a na stránce dovozu: [www.strendpro.sk](http://www.strendpro.sk).
- Servisní středisko je povinné zajistit záruční opravu v zákonem stanovené lhůtě. Zákonem stanovená lhůta pro vyřízení reklamace začíná běžet dnem následujícím po datu přijetí reklamace v servisním středisku..
- Bezplatná záruční oprava nemůže být uplatňována pokud jde o poruchy, které byly způsobeny používáním výrobku v rozporu s ustanoveními uvedenými v návodu k obsluze, nesprávnou manipulací, mechanickým poškozením, běžným mechanickým opotřebením dílů způsobeným provozem stroje, vinou obsluhy, živelnou pohromou, neoprávněným zásahem do výrobku, poruchy zapříčiněné použitím nevhodných náhradních dílů, použitím nevhodného paliva, a zřejmě přetížení stroje v důsledku trvalého překračování horní hranice výkonu. Práce spojené s čištěním, základní údržbou, ošetřováním nebo nastavením zařízení, které může převést obsluha a jsou uvedeny v návodu k obsluze, nespádají do rozsahu záruky.
- Za běžné opotřebením dílů se zvaží hlavně opotřebením: všech rotujících a pohyblivých částí, řezných částí a jejich krytů, střížných šroubů a klínů, převodových a klínových řemenů, řetězových převodů, třecí plochy brzd a spojek, dezény pneumatik a díly běžné údržby jako jsou: vzduchové, hydraulické a olejové filtry, zapalovací svíčky, olejové a chladicí náplně.
- Z prodoužené záruky jsou vyjmuty části strojů a zařízení, na které je konkrétní výrobce poskytuje kratší záruku jako dodavatel na samotný výrobek, ve kterém jsou namontovány. Do této kategorie částí patří: akumulátory, žárovky a podobně.
- Právo uplatnit nároky plynoucí ze záruky má vlastník výrobku, pokud tak učiní nejpozději v poslední den záruční doby.
- Při reklamaci se postupuje podle příslušných ustanovení občanského zákoníku a Zákona o ochraně spotřebitele.
- Servisní prohlídky, které jsou podmínkou prodoužené 5 leté záruky, musí být prováděny pouze v autorizovaném servisním středisku dodavatele, v pravidelných intervalech a období mezi jednotlivými prohlídkami nesmí překročit dobu 12 měsíců. První servisní prohlídka musí být provedena nejpozději do 12 měsíců od data prodeje výrobku. Servisní prohlídky provádějí servisní střediska v období posledních tří a prvních dvou měsíců kalendářního roku. Každá servisní prohlídka musí být zaznamenána v tomto záručním listě s uvedeným datem prohlídky, podpisem a razítkem servisního střediska. Servisní prohlídkou se rozumí kontrola stroje, výměna náplní a filtrů dle doporučení výrobce, výměna opotřebených a poškozených dílů, které mohou ovlivnit poškození nebo opotřebením jiných dílů a samotné nastavení stroje. Úkon servisní prohlídky a použitý materiál se účtuje dle platného ceníku servisního střediska.

Při uplatňování reklamace je reklamující povinen předložit k reklamaci čistý a kompletní výrobek, doklad o koupi nebo vyplněný a potvrzený záruční list. V případě prodoužené záruky, záznamy o servisních prohlídkách a daňové doklady za jednotlivé prohlídky. Při nesplnění některé z podmínek prodoužené záruky uvedené v tomto záručním listu, se na výrobek poskytuje záruční doba 2 roky.

### ZÁRUČNÍ A POZÁRUČNÍ SERVIS PROVÁDÍ ZÁSTUPCE VÝROBCE

Zplnomocněný zástupce výrobce: Slovakia Trend Export-Import s.r.o., Michalovská 87/1414, 073 01 Sobrance

Fax: (056) 652-2329 Tel: 0915 392 687 E-mail: [servis@slovakia-trend.sk](mailto:servis@slovakia-trend.sk)









**AKKUMULÁTOROS LÁNCFŰRÉS**

**HASZNÁLAT**

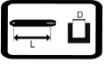
A láncfűrész fából készült anyagok (fagerendák, táblák, ágak, fatörzsek stb.) vágására és fák vágására tervezték. A fűrész nem sziklák vágására tervezték.

A készüléket csak az előírt célokra használja. Minden másfajta felhasználás helytelen felhasználásnak minősül. Használó/ kezelő nem pedig a gyártó lesz felelős bármiféle meghibásodásért vagy sérülésért, ami helytelen felhasználás következtetésébe keletkezik. Ne feledje, hogy a készülék nem alkalmas kereskedelmi vagy ipari célokra. A garancia nem érvényes, amennyibe a berendezést kereskedelmi, ipari vagy más ehhez hasonló célokra használja.

**TECHNIKAI ADATOK**

	<b>FESZÜLTSG</b>	20 V
	<b>KAPACITÁS</b>	2 vagy 4 Ah
	<b>A LÁNC FORDULATAI</b>	6,67 m/s
	<b>LISTA HOSSZA</b> <b>LISTA VASTAGSÁGA</b>	254 mm (10") 1,09 mm (0,043")
	<b>LISTA MAXIMÁLIS VÁGÓHOSSZA</b>	245 mm
	<b>VÁGOTT ÁG MAXIMÁLIS VASTAGSÁGA</b>	Ø 22,5 cm
	<b>FOGAK TÉRKÖZETE</b>	3/8" (9,52 mm)
	<b>FOGAK SZÁMA</b>	40 DB
	<b>OLAJ TARTÁLY</b>	210 ml
	<b>VIBRÁCIÓK</b>	első fogantyú 1,41 m/mp <sup>2</sup> (K) = 1,5 m/mp <sup>2</sup> hátsó fogantyú 3,97 m/mp <sup>2</sup> (K) = 1,5 m/mp <sup>2</sup>
	<b>HANGTELJESÍTMÉNYSZINT (LWA)</b>	93 dB(A) Eltérés (K) = 3 dB(A)
	<b>HANGNYOMÁSSZINT (LPA)</b>	85 dB(A) Eltérés (K) = 3 dB(A)
	<b>SÚLY</b>	3,3 kg

**TERMÉK DARABJAI**

1	Hátsó fogantyú	8	Lánc
2	Zárolás gomb be-/kikapcsolóhoz	9	BE/ KI kapcsoló
3	Olajtartály fedele	10	Az akkumulátor töltöttségi állapotának LED-kijelzője
4	Első fogantyú	11	Akkumulátor
5	Láncfék / első fogantyú fedél	12	Olajtöltés állapotjelzője
6	Reteszelő csavar	13	Hajtó fogaskerék fedele
7	vezető sáv	14	Láncfeszítő gyűrű

**CSOMAG TARTALMA:**

- láncfűrész

- vezető lista fedele

- lánc
- vezető lista

- láncolaj
- használati utasítás

### A KÉSZÜLÉKEN LÉVŐ JELZÉSEK LEÍRÁSA

	Figyelem!		Tisztítás, beállítás vagy rövid ideig felügyelet nélkül hagyása előtt vegye ki az akkumulátort.
	Olvassa el és kövesse a használati utasítás utasításait.		Viseljen védőszemüveget.
	Viseljen védőkesztyűt		Használjon hallásvédőt.
	Ne dobja ki a szokásos háztartási hulladékot. Ehelyett válasszon környezetbarát útvonalat az újrahasznosító központokkal való kapcsolatfelvételhez. Kérjük, vigyázzon a környezetvédelemre.		Esőben ne használja a vezeték nélküli láncfűrész, és ne tegye ki esőnek.
	Garantált hangteljesítményszint.		Munka közben mindkét kezével kell irányítania a láncfűrész.
	<b>FIGYELMEZTETÉS!</b> Egy tárgy vagy fa érintkezése a fűrész hegyével bizonyos esetekben váratlan, hátrafelé irányuló reakciót válthat ki, amikor a rúd felfelé katapultál a kezelő felé.		Viseljen csúszásmentes cipőt a munkahelyen.
	Viseljen védő légzőmaszkot.		

### ÁLTALÁNOS BIZTONSÁGI ELŐÍRÁSOK

**Olvassa el az elektromos szerszámhoz mellékelt biztonsági figyelmeztetéseket, utasításokat, illusztrációkat és műszaki adatokat.** Az alábbi utasítások be nem tartása áramütést, tüzet és/vagy súlyos testi sérülést okozhat.

#### 1) MUNKAHELYI BIZTONSÁG:

- A munkaterület legyen tiszta, jól megvilágított. A rendetlenség vagy a rosszul megvilágított munkaterület könnyen balesetet okozhat.
- Ne használja az elektromos szerszámot robbanásveszélyes környezetben, éghető folyadék, gáz vagy por közelében. Az elektromos szerszámok szikrát gerjeszhetnek, ami meggyújthatja a port vagy a gőzt.
- Az elektromos szerszám használata közben ne tartózkodjon a közelben gyermek és más személy. Ha elterelik a figyelmét, elveszítheti a szerszám feletti irányítást.

#### 2) ELEKTROMOS BIZTONSÁG:

- Az elektromos szerszám csatlakozódugója illeszkedjen a dugaszolóaljzathoz. A csatlakozót semmilyen módon sem szabad megváltoztatni. A szerszámot, amelynek a hálózati kábel csatlakozódugóján védő dugasz van, soha ne csatlakoztassa elosztókhoz vagy más adapterekhez. Az eredeti csatlakozó és a megfelelő dugaszolóaljzat használata csökkenti az áramütés veszélyét.
- A sérült vagy összegabalyodott kábel növeli az elektromos áramütés veszélyét. Ha a tápkábel sérült, ki kell cserélni a egyéni tápkábelre, amely rendelkezésre áll a gyártónál vagy annak képviselőjénél.
- A kezelő nem érintkezhet földelt felületekkel – például csövekkel, fűtéssel, tűzhellyel, hűtőszekrénnyel. Az áramütés fokozott kockázata áll fenn, ha teste földelt.
- Esőtől, nedvességtől, víztől tartsa távol az elektromos szerszámokat. Az elektromos szerszámokhoz soha ne érjen nedves kézzel. Az elektromos szerszámot soha ne mossa folyó víz alatt és ne merítse vízbe. - Kábel nem overextend. Soha ne használja a kábelt szállítására, húzására vagy dugója az elektromos kéziszerszámot.
- A kábelt tilos túlterhelni. Ne használja a kábelt az elektromos készülék hordozására, felakasztására vagy a csatlakozó aljzathoz történő kihúzására. Tartsa távol a készülék részeit hőtől, olajtól, éles peremektől vagy

mozgó alkatrészekről. A sérült vagy összetekeredett kábel növeli az áramütés kockázatát.

- Ha az elektromos szerszámot a szabadban használja, csakis kültéri használatra alkalmas hosszabbító kábelt használjon. Kiseb az áramütés veszélye, ha kültérre alkalmas hosszabbító kábelt használ.
- Ha elkerülhetetlen az elektromos szerszám nedves környezetben történő használata, használjon áramvédőkapcsolót. Az áram-védő- kapcsoló használata csökkenti az áramütés kockázatát.
- Az „áram-védőkapcsoló (RCD)“ fogalom helyettesítendő az „áramkör főmegszakító (GFCI)“ vagy a „földzárlat megszakító (ELCB)“ fogalmával.
- Az elektromos kéziszerszámokat csak szigetelt markolási felületeknél fogva szabad tartania, mert használat közben a csiszológép rejtett kábellel vagy saját csatlakozószinórával érintkezhet.

### **3) SZEMÉLYI BIZTONSÁG**

- Legyen elővigyázatos, ügyeljen arra, mit tesz, és megfontoltan lásjon az elektromos szerszámmal végzendő munkához. Nem használjon elektromos szerszámot, ha fáradt vagy kábítószert, alkohol, gyógyszer hatása alatt áll. Az elektromos szerszám használata közben akár a pillanatnyi figyelmetlenség is súlyos sérüléshez vezethet.
- Mindig viseljen személyi védőfelszerelést és védőszemüveget. Csökkenti a sérülés kockázatát, ha az elektromos szerszám fajtájának megfelelő személyi védőfelszerelést visel: porvédő maszkot, csúszásmentes biztonsági cipőt, védősisakot vagy hallásvédőt.
- Kerülje a véletlen üzembe helyezést. Győződjön meg arról, hogy az elektromos szerszám kikapcsolt állapotban legyen, mielőtt csatlakoztatja az elektromos hálózathoz, illetve felemeli vagy szállítja azt. Balesethez vezethet, ha az elektromos szerszám szállítása közben ujját a kapcsolón tartja vagy a szalagcsiszolót bekapcsolva csatlakoztatja az áramellátásra.
- Az elektromos kéziszerszám bekapcsolása előtt távolítsa el a beállító szerszámokat vagy a csavarkulcsot. A forgó készülékrészben maradt szerszám, kulcs sérüléseket okozhat.
- Kerülje a természetellenes testtartást. Gondoskodjon róla, hogy stabilan álljon és ne veszítse el az egyensúlyát. Soha ne becsülje túl saját erejét. Ne használja az elektromos szerszámot ha fáradt.
- Viseljen megfelelő ruházatot. Ne viseljen bő ruházatot vagy ékszert. Tartsa távol a mozgó elemektől haját, ruházatát, kesztyűjét. A mozgó részek becsíphetik a laza ruházatot, ékszert vagy a hosszúhaját.
- Csatlakoztassa az elektromos szerszámot a poreszívóhoz. Ha felszerelhető poreszívó vagy -felfogó berendezés, győződjön meg róla, hogy ezeket megfelelően csatlakoztatja és használja. A poreszívás használata a porral kapcsolatos kockázatokat csökkenti.
- Biztosítsa ki a munkadarabot. Befogószerkezettel vagy satuval biztosabban tartható a munkadarab, mint kézzel. Rögzítse a munkadarabot egy stabil alaplapon.
- Ne használjon bármilyen szerszámot ha alkohol, kábítószert, gyógyszerek vagy más anyagok hatása alatt ál. Ez a készülék alkalmatlan olyan személyek (belértve gyerekek) használatára, akik csökkent fizikai, érzékszervi vagy mentális képességűek, illetve nem rendelkeznek kellő tapasztalattal és ismeretekkel, hacsak nem álnak felügyelet alatt, vagy utasításokat nem kaptak felhasználását illetően olyan személytől, aki a biztonságért felel. A gyermekeket felügyelni kell annak érdekében, hogy ne játsszanak a készülékkel.

### **4) AZ ELEKTROMOS SZERSZÁM HASZNÁLATA ÉS KEZELÉSE**

- Húzza ki az elektromos szerszám hálózati csatlakozódugóját a csatlakozóaljzatból a szalagcsiszoló bármilyen meghibásodása esetén, a munka befelyezése után, vagy bármilyen tisztítás, karbantartási munkák, vagy a szerszám áthelyezés előtt.
- Ha az eszköz rendellenes hangot vagy szagot bocsájt ki, azonnal fejezze be munkáját.
- Az elektromos szerszámot ne terhelje. Az elektromos szerszám jobban és biztonságosabban fog működni, ha azon fordulatszámra fog vele dolgozni amelyre meglett tervezve. Használjon megfelelő eszközt, amely az adott célra volt szánva. A megfelelő eszközök a jó és biztonságos munkát eredményezik, amelyenekre tervezve voltak.
- Ne használja az elektromos szerszámot, ha hibás a kapcsolója. Az az elektromos szerszám, amelyet nem lehet be- vagy kikapcsolni, veszélyes, ezért javításra szorul. A meghibásodott kapcsolót csakis igazolt szervízben javítsa.
- A készülék beállítása, alkatrészcsere és a készülék elrakása előtt húzza ki a hálózati csatlakozódugót az

aljazatból. Ez az óvintézkedés megakadályozza az elektromos szerszám véletlen elindítását.

- A használaton kívüli elektromos szerszám is távol tartandó a gyermekektől. Ne engedje, hogy olyan személyek használják az eszközt, akik nem ismerik azt vagy nem olvasták el ezeket az utasításokat. Az elektromos szerszámok veszélyesek, ha tapasztalatlan személy használja őket. Az elektromos szerszámot száraz, biztonságos helyen tartsa.

- Ügyeljen az elektromos szerszámok alapos gondozására. Rendszeresen ellenőrizze, hogy hibátlanul működnek-e a mozgó részek, nincs-e rajtuk olyan törés vagy olyan sérülés, amely hátrányosan befolyásolja az elektromos szerszám működését. A készülék használata előtt javíttassa meg a sérült részeket. Számos baleset oka a nem megfelelően karbantartott elektromos szerszám.

- Tartsa élesen és tisztán a vágószerszámokat. A gondosan ápolat vágószerszámok éles vágóélel kevésbé akadnak és könnyebben haladnak. A csomaghoz tartozó, illetve a gyártó által ajánlat tartozékokat használja, más tartozékok kárt okozhatnak vagy személyes sérülést.

- Az elektromos szerszámot, a tartozékokat, behelyező szerszámokat stb. a jelen utasításoknak megfelelően használja. Mindeközben vegye figyelembe a munkafeltételeket és az elvégzendő feladatot. Az elektromos szerszámok rendeltetésüktől eltérő használata veszélyes körülményekhez vezethet.

## **5) AZ AKKUMULÁTOROS SZERSZÁM HASZNÁLATA**

- Mielőtt behelyezi az akkumulátort, bizonyosodjon meg róla hogy a kapcsoló a „0-kikapcsolt” pozícióban van. Az akkumulátor behelyezése a bekapcsolt szerszámba veszélyes helyzetekhez vezethet.

- Az akkumulátor töltéséhez, kizárólag a gyártó által ajánlat töltőt használjon. A töltő használata más akkumulátor töltéséhez, annak sérülését vagy tűz keletkezését eredményezheti.

- Kizárólag olyan akkumulátort használjon ami az adott szerszámhoz hivatott. Más akkumulátorok használata, sérülést vagy tüzet okozhat.

- A használaton kívüli akkumulátoregységeket mindenfajta olyan fémtárgytól – például szorítótól, kulcsoktól, csavaroktól és egyéb, apró fémtárgyaktól – távol kell tartani, amelyek az akkumulátor kapcsokat rövidre zárhatnák. Az akkumulátorkapcsok rövidzárata égési sérülést vagy tüzet okozhat.

- Az akkumulátorral bánjon kíméletesen. Durva bánásmód esetén az akkumulátorból vegyi anyag szivároghat ki. Kerülje az ezzel való érintkezést. Ha mégis érintkezik ezzel a vegyi anyaggal, mossa meg az érintett területet folyóvízzel. Ha a folyadék belekerül a szemébe, azonnal forduljon orvoshoz. Az akkumulátorból kifröccsenő vegyi anyag súlyos sérülést okozhat.

- Az akkumulátort vagy a szerszámot tilos tűznek vagy erős hőhatásnak kitenni. A tűznek, vagy 130 ° C –nál magasabb hőmérsékletnek kitevés, robbanást okozhat.

- Tilos használni az akkumulátort vagy szerszámot, amely sérült vagy átépített. A sérült vagy módosított akkumulátorok kiszámíthatatlanul viselkedhetnek, és így tüzet, robbanás, vagy sérülésveszélyt okozhatnak.

## **6) SZERVIZ**

- Az elektromos kéziszerszámot szakképzett javítóműhelynek kell javítania. Csak ugyanazok a pótalkatrészek használhatók. Ügyeljen arra, hogy az elektromos kéziszerszám biztonsága megmaradjon

## **BIZTONSÁGI UTASÍTÁSOK AZ AKKUMULÁTOROS LÁNCFŰRÉSZHEZ**

- Győződjön meg arról, hogy minden testrésze biztonságos távolságban van a fűrészláncról, amikor a fűrészsel dolgozik. A fűrész indítása előtt győződjön meg arról, hogy a fűrészlánc nem ér hozzá semmihez. Láncfűrészsel végzett munka során egy kis figyelmetlenség a ruházatot vagy a test bármely részét bekapathatja a láncfűrészbe.

- Mindig tartsa a láncfűrész jobb kézzel a hátsó fogantyú mögött, bal kézzel pedig az első fogantyú mögött. A láncfűrész fordított munkahelyzetben tartása növeli a sérülésveszélyt, ezért nem szabad használni.

- Az elektromos szerszámokat csak a szigetelt fogantyúnál fogja meg. A fűrészlánc érintkezésbe kerülhet egy rejtett elektromos vezetékkel. A fűrészlánc feszültség alatt álló elektromos vezetékkel való érintkezése a szerszám fémrészeit is feszültség alá helyezheti, és áramütést okozhat.

- Viseljen védőszemüveget és fülvédőt. Javasoljuk egyéb védőfelszerelés használatát is a fej, a kezek, a lábak és a talp védelme. A megfelelő védőruházat csökkenti a kirepülő forgácsok és a fűrészlánc véletlenszerű érintkezésének veszélyét.

- Ne dolgozzon láncfűrészrel fán. Fán való láncfűrész használatakor sérülésveszély áll fenn.
- Mindig tartson határozott pozíciót, és csak akkor használja a láncfűrész, ha szilárd, biztonságos és vízszintes felületen áll. Csúszós felület vagy instabil felület, amelyen állsz, mint pl létra, egyensúlyvesztéshez vagy a láncfűrész feletti uralom elvesztéséhez vezethet.
- Mechanikai igénybevételnek kitett ág vágásakor vegye figyelembe, hogy az ág visszaugrálnak. Amikor a farostok mechanikai feszültsége megszűnik, a megfeszített ág elütheti a kezelőt és/vagy meghúzhatja a láncfűrész, így elveszítheti az uralmát felette.
- Legyen rendkívül óvatos a cserjék és fiatal fák vágásakor. A vékony anyag beakadhat a láncfűrészbe, és kibillentheti az egyensúlyából.
- A láncfűrész az elülső fogantyúnál tartva vigye mindig lefelé úgy, hogy a fűrészlánc a testétől elfelé nézzen. A láncfűrész szállítása vagy tárolása során mindig viseljen védőburkolatot. A láncfűrész gondos kezelése csökkenti a láncfűrészrel való véletlen érintkezés valószínűségét.
- Kövesse a kenésre, a láncfeszítésre és a tartozékok cseréjére vonatkozó utasításokat. A nem megfelelően megfeszített vagy bekent láncfűrész eltörhetnek, vagy növelhetik a visszarúgás kockázatát.
- Tartsa a fogantyúkat szárazon, tisztán, olaj- és zsírmentesen. A zsíros, olajos fogantyúk megcsúsznak, és az irányítás elvesztését okozhatják.
- Csak fa fűrészelésére használja. Soha ne használja a láncfűrész olyan munkára, amelyre nem szánták. Példa: ne használjon láncfűrész műanyagok, falazat vagy nem fa építőanyagok vágására. A láncfűrész külső munkára való használata veszélyes helyzeteket eredményezhet.

## **A HIRTELEN VISSZAÜTÉS OKAI ÉS MEGELŐZÉSE**

- Visszarútés akkor fordulhat elő, ha a vezetőlemez hegye hozzáér egy tárgyhoz, vagy amikor a fa meghajlik és a láncfűrész bereteszeli a vágásba.
- A fűrész hegyével való érintkezés bizonyos esetekben váratlan, hátrafelé irányuló reakciót válthat ki, amikor a vezetőlemez felfelé lökődik a kezelő felé.
- Ha a fűrészláncot a vezetőlemez felső szélén rögzíti, a lánc élesen a kezelő felé lökhet.
- Ezen reakciók mindegyike azt eredményezheti, hogy elveszíti uralmát a fűrész felett, ami súlyos sérülésekhez vezethet. Ne hagyatkozzon kizárólag a láncfűrészbe épített biztonsági berendezésekre. Láncfűrész felhasználóként Ön felelőssége, hogy sérülés vagy sérülés nélkül dolgozzon a fűrészrel. A visszarúgás az elektromos kéziszerszám helytelen és nem megfelelő használatának eredménye. Megfelelő óvintézkedésekkel, amelyeket a következő szövegben ismertetünk, megelőzhető:
- Tartsa erősen a láncfűrész mindkét kezével, hüvelykujjával és ujjával a láncfűrész fogantyúi köré csavarva. Helyezze testét és kezét olyan helyzetbe, ahol a legjobban tud ellenállni a visszarúgás erejének. Megfelelő intézkedések megtétele esetén a kezelő kezelni tudja a visszarúgás erejét. Soha ne engedje el a láncfűrész.
- Kerülje a rendellenes testhelyzeteket, és ne vágjon többet a vállánál. Ez megakadályozza a véletlen érintkezést a vezetőlemez hegyével, és lehetővé teszi a láncfűrész jobb irányítását váratlan helyzetekben.
- Csak a gyártó által előírt tartalék vezetőlemezt és fűrészláncot használjon. A vezetőlemezek és fűrészláncok nem megfelelő cseréje a lánc eltörését vagy visszarúgást okozhat.
- Kövesse a gyártó utasításait a fűrészlánc csiszolására és karbantartására vonatkozóan. A túl alacsony mélységátarolók növelik a visszarúgás lehetőségét.

## **UTASÍTÁSOK A SZEMÉLYI BIZTONSÁGA ÉRDEKÉBEN:**

### **1) Útmutató a láncfűrész biztonságos használatához:**

- **FIGYELEM!** Az akkumulátoros láncfűrész veszélyes lehet, ha nem a gyártó utasításainak megfelelően használják. Fontos, hogy a felhasználó elolvassa ezt a használati útmutatót, és megértse az utasításokat.
- Az akkumulátoros láncfűrész nem használható 18 éven aluli személyek, valamint olyan személyek, akiknek fizikai, érzékszervi vagy szellemi fogyatékosága vagy tapasztalatának és tudásának hiánya akadályozza meg a biztonságos használatát, kivéve, ha hozzáértő személy felügyeli, vagy pontos utasítást kap tőlük. Használjon akkumulátoros láncfűrész. Ügyeljen a gyerekekre, hogy ne játszhassanak ezekkel a kézi elektromos szerszámokkal.

- A szerszámokat mindig biztonságosan tárolja. A fel nem használt szerszámokat szárazon és magasan kell tárolni zárva, gyermekektől elzárva.
- Ügyeljen arra, hogy a fogantyúk mindig szárazak legyenek, ne legyenek olajosak vagy zsírosak.
- Munka közben a láncfűrész két kézzel kell működtetni.
- A láncfűrész ki kell kapcsolni a megfeszítés, a csere vagy a hiba elhárítása előtt.
- A munkaszünetekben a fűrész úgy állítsa le, hogy az senkit ne veszélyeztessen. Ne felejtse el aktiválni a láncféket, állítsa le a motort, és mindig legyen jó rálátása.
- Bekapcsoláskor a láncfűrész biztonságosan meg kell támasztani és erősen kell tartania. A láncnak és a rúdnek szabadnak kell lennie.
- A láncfűrész csak teljesen összeszerelt állapotban szabad elindítani. Egyetlen védőalkatrész sem hiányozhat.
- Ha változást észlel a fűrészen, azonnal kapcsolja ki.
- Mindig legyen készenlétben elsősegélynyújtó készlet az esetleges sérülések esetére.
- Ha a láncfűrész földdel, kövekkel, szögekkel vagy egyéb idegen tárgyakkal érintkezik, azonnal kapcsolja ki a fűrész, és ellenőrizze a láncot és a rudat.
- Ügyeljen arra, hogy a láncból ne kerüljön olaj a talajba vagy a csatornába – a környezet védelme érdekében. Mindig helyezze a láncfűrész egy szőnyegre, mert mindig lecsöpöghet egy kis olaj a rúdról vagy a láncról.
- Ne használja a láncfűrész rossz időben (köd, eső, erős szél, nagy tél stb.).
- Soha ne módosítsa a fűrész. A javításhoz csak eredeti alkatrészeket használjon, ellenkező esetben sérülést okozhat.

## **2) Utasítások a hirtelen visszaütés veszélyéről:**

- Ha lehetséges, használjon kecskét a fűrészeléshez.
- Mindig a rúd hegyét nézd.
- A vágást csak futó fűrészlánc mellett kezdje meg, soha ne kapcsolja be a gépet úgy, hogy a lánc a vágandó tárgyhoz van rögzítve.
- Az úgynevezett hornyos vágásokat a rúd hegyével csak képzett személyzet végezheti.

## **3) A biztonságos munkatechnikára vonatkozó utasítások:**

- Tilos létrán, állványzaton vagy fákön dolgozni.
- Rögzítse a fát úgy, hogy fűrészelés közben ne tudjon elfordulni.
- A sérülések elkerülése érdekében ügyeljen a hasított fára.
- Ne használja a láncfűrész a fa metszésére vagy mozgatására.
- Csak a rúd alsó részét látta. A felső oldallal történő fűrészeléskor a lánc visszatolódik az oszlop irányába.
- Ügyeljen arra, hogy ne legyenek kövek, szögek vagy egyéb idegen tárgyak a fában.
- Ügyeljen arra, hogy a futó fűrész ne érintkezzen a talajjal és a drótkerítésekkel

## **VÉDŐ MUNKAESZKÖZÖK:**

- Védősisak
- Hallásvédelem
- Védőszemüveg
- Láncfűrészrel való munkavégzésre tervezett kesztyűk
- Láncfűrészrel való munkavégzésre tervezett nadrág
- Láncfűrészrel való munkavégzésre tervezett cipők - acél lábujj és csúszásmentes talp
- A munkaruhák nem lehetnek lazaak, de nem túl szorosak.

## **BISZTONSÁGI ELŐÍRÁSOK AZ AKKUMULÁTOROS TÖLTŐHÖZ**

- Az akkumulátor és töltő első használata előtt, olvassa el a használati utasítást.
1. Győződjön meg arról, hogy az elektromos áram, amely a hálózatban a rendelkezésre áll, azonos a feltüntetett akkumulátortöltőével.
  2. Ne engedje hogy nedvesség, eső vagy fröccsenő víz elérje az akkumulátor töltésének helyét.
  3. Az akkumulátort ne töltse, ha a hőmérséklet 10 ° C alatt vagy 40 ° C felett van. Az akkumulátor töltése szélsőséges hőmérsékleten, csökkentheti az akkumulátor élettartamát.
  4. A sérült akkumulátort, amelyet nem lehet feltölteni, kezelje úgy mint veszélyes hulladékot. Ne dobja az akkumulátort a szemétkbe, tűzbe, sem vízbe.
  5. Kizárólag olyan akkumulátort és töltőt használjon, amely a gyártó általi jóváhagyott használatra alkalmas



az adott berendezésekben.

6. Tartsa tisztán, por és szennyeződés mentesen a töltőt.

7. Minden esetben távolítsa el az akkumulátort a berendezés javítása előtt.

8. Fedje le az akkumulátor pólusait, a rövidzár elkerülése érdekében.

9. Kerülje a robbanásveszélyt!

10. Ne dohányozzon az akkumulátor töltése közben, vagy a tárolása helyszínén. Az elromlott Ni-Cd vagy Ni-MH akkumulátorokból robbanó hidrogéngáz szivároghat, amely lángra gyulladhat a nyílt lángból vagy szikrából.

11. Tűz esetén, próbálja meg eloltani a tüzet.

12. Az akkumulátorra és a töltője a töltéskor kissé felmelegedhetnek.

### **Vegyi veszély:**

Ne nyissa fel az akkumulátor csomagolását. Óvja az akkumulátort az ütésektől. Ha az elektrolit szivárgása következik be az akkumulátorból, feltétlenül gátolja meg a bőrrel való érintkezést. Amennyiben mégis érintkezik az elektrolit a bőrrel, azonnal mossa meg az érintett területet vízzel. Abban az esetben, ha elektrolit a szemébe kerül, azonnal forduljon orvoshoz.

### **Töltés:**

Csatlakoztassa 230 V áramforráshoz és csatlakoztassa a töltő kábelt a töltő modulhoz. Helyezze be az elemet a töltőbe, ellenőrizze, hogy a polaritás (+ / -) helyes legyen! Amikor az akkumulátor töltődik, a jelzőfény pirosat világít. Fontos: Ha a jelzőfény nem gyullad ki azonnal, az elem behelyezése után, amely éppen használatban volt, vegye ki az elemet, majd helyezze néhány perc után a vissza töltőbe. A normál töltési idő körülbelül 1-1,5 óra. Ezen időszak után a töltő biztosítja, hogy elérte a teljesen feltöltött állapotot. Az akkumulátor, egy hő biztosítóval van ellátva, túlterhelés ellen, így továbbra is a töltőben maradhat károsodás nélkül (de legfeljebb 24 órára). Az akkumulátor és a töltő felmelegedése állandó hőmérsékletre normális, és nem a károsodásnak jele. A jelentősen lerövidült működési ideje az akkumulátornak azt jelenti, hogy az akkumulátort ki kell cserélni.

## **HASZNÁLAT ÉS ÖSSZESZERELÉS**

- **Mindig viseljen megfelelő munkakesztyűt az akkumulátoros láncfűrész kezelésekor.**

- **Felszerelés előtt kapcsolja ki a készüléket, és vegye ki az akkumulátort a készülékből, hogy megakadályozza**

**véletlen indítás és az ebből következő esetleges sérülés.**

- **Csak akkor helyezze be az akkumulátort, ha a láncfűrész teljesen össze van szerelve.**

### **A LÁNC ÉS VEZETŐLAP FELSZERELÉSE (4.ÁBRA)**

- Csak 1,1 mm-es láncszemvastagságú fűrészláncot használjon.

- Óvatosan csomagolja ki az összes alkatrészt.

- Helyezze az akkumulátoros láncfűrész vízszintes felületre.

- Távolítsa el a hajtómű fedelét a rögzítőgomb elengedésével.

- Helyezze be a vezetőlemezt és helyezze rá a láncot úgy, hogy a meghajtó lánckerék fogai a láncszemekbe illeszkedjenek, és a vezetőlemez alsó része a horonyba kerüljön.

- Helyezze a láncot a meghajtó lánckerék köré, és mozgassa a rudat úgy, hogy a feszítőcsap csapja pontosan illeszkedjen a rúd furatába. A csapnak láthatónak kell lennie a lyukban.

- A fűrészlánc forgásirányát a hajtómű fedelén található 2 nyíl adja meg.

- A láncot úgy kell felszerelni a rúdra, hogy a vágófogak ugyanabban az irányban működjenek, mint a lánc. A lánc fogainak előre kell mutatniuk a vezetőlemez tetején.

- Helyezze vissza a hajtómű fedelét, és enyhén húzza meg a rögzítőgombot.

- A fűrészlánc most nem feszes. A fűrészlánc feszítése a "Fűrészlánc feszítése" részben leírt eljárás szerint történik.

## **FŰRÉSZLÁNC FESZÍTÉSE (OBR. 5)**

- A fűrészlánc feszességét mindig ellenőrizni kell az akkumulátoros láncfűrészsel végzett munka megkezdése előtt, az első néhány vágás után és körülbelül 10 percenként.
  - Főleg teljesen új lánc használatkor már az elején figyelembe kell venni a lánc fokozott megnyúlását.
  - A fűrészlánc élettartama döntően a megfelelő kenéstől és a lánc használat közbeni megfelelő feszítésétől függ.
  - Ne húzza meg a fűrészláncot, ha forró, mert lehűlve megrövidül, és túl szorosan rászorulna a fűrészlapra.
  - Helyezze az akkumulátoros láncfűrész vízszintes felületre.
  - Forgassa el a rögzítő gombot kb. 1-3 fordulattal az óramutató járásával ellentétes irányba, hogy kioldja a vezetősín reteszelését.
  - Ellenőrizze, hogy a láncszemek pontosan illeszkednek-e a vezetőlemezhöz és a meghajtó lánckerékhez.
  - Forgassa el a láncfeszítő gyűrűt, miközben az óramutató járásával megegyező irányba ugrál, amíg a lánc feszessége megfelelő lesz. A reteszelő mechanizmus megakadályozza a feszültséget
- láncok meglazultak. Ha a láncfeszítő gyűrű elfordítható, akkor az óramutató járásával ellentétes irányba forgatva nehéz kioldani a reteszelő gombot. A reteszelő gomb a láncfeszítő gyűrűvel egyidejűleg foroghat.
- A fűrészlánc akkor van megfelelően feszes, ha kb. 5-10 mm-rel megemelhető a vezetőlemez középső helyzetében.
  - Ha a fűrészlánc túlságosan megfeszült, forgassa el a láncfeszítő gyűrűt az óramutató járásával ellentétes irányba és engedje el a fűrészláncot.
  - Ha a fűrészlánc megfeszült, rögzítse a vezetőlemezt a rögzítőgomb óramutató járásával megegyező irányba történő elforgatásával. Nincs szükség szerszámra.

## **AZ OLAJTARTÁLY FELTÖLTÉSE ÉS A FŰRÉSZLÁNC KENÉSE (6.ÁBRA)**

- Az akkumulátoros láncfűrész a tartályban töltött olaj nélkül szállítjuk.
- Helyezze az akkumulátoros láncfűrész vízszintes felületre úgy, hogy az olajtartály sapkája felfelé nézzen.
- Tisztítsa meg az olajtartály kupakja környékét egy ruhával, és csavarja le a kupakot.
- Győződjön meg arról, hogy nincs szennyeződés a tartály belsejében.
- Töltse fel az olajtartályt olajjal a "max" jelzésig (maximális olajsint). Az olajsintet az olajtartály kémlelőablakán keresztül ellenőrizheti.

### **FIGYELMEZTETÉS:**

A fűrészlánc kenéséhez csak biológiailag lebomló olajat használjon (a szabványnak megfelelően RAL-UZ 8) a fűrészlánc sérülésének elkerülése érdekében. Semmilyen körülmények között ne használjon újrahasznosított olajat vagy használt fáradt olajat. Ha nem ajánlott olajat használ, a termékgarancia nem érvényes.

- Csavarja vissza az olajtartály sapkáját.
- Hagyja járni a láncfűrész 30 másodpercig, hogy kiürítse az olajat.

**FIGYELMEZTETÉS:** Az olajtartály fedelében kis légcsatornák vannak az olajtartály légtelenítésére. Az olajszivárgás elkerülése érdekében, amikor nem dolgozik az akkumulátoros láncfűrészsel, mindig helyezze vízszintes helyzetbe úgy, hogy az olajtartály sapkája felfelé nézzen.

Az akkumulátoros láncfűrész olaj nélkül vagy alacsony olajsinttel történő használata károsíthatja azt. A lánc élettartama és vágási teljesítménye a lánc optimális kenésétől függ. Emiatt a fűrészlánc használat közben automatikusan megkenik olajjal.

**FIGYELMEZTETÉS:** Alacsony hőmérsékleten az olaj nagyon besűrűsödik, ami csökkenti az olaj áramlását a láncba.

## **AKKUMULÁTOR BESZERELÉSE ÉS KISZERELÉSE (7.ÁBRA)**

- Tartsa szilárdan a kezében az akkus láncfűrész és az akkumulátort, amikor behelyezi vagy eltávolítja az akkumulátort. Ennek elmulasztása megcsúszáshoz, sérüléshez vagy személyi sérüléshez vezethet.

- Az akkumulátor behelyezése vagy eltávolítása előtt mindig kapcsolja ki az akkumulátoros fűrészt.
- Helyezze be az akkumulátort a készülékbe. Hallania kell a biztosíték kattanasát. Győződjön meg arról, hogy az akkumulátor megfelelően van behelyezve a készülékbe. Ha helytelenül van behelyezve, az akkumulátor kieshet a készülékből, és sérülést okozhat Önnek vagy a közelben tartózkodó embereknek.
- Az akkumulátor eltávolításához nyomja meg a kioldó gombot, majd húzza hátra az akkumulátort az akkumulátor eltávolításához.

**FIGYELMEZTETÉS:** Csak a gyártó által javasolt akkumulátorokat használjon. Ha nem megfelelő elemeket használ, előfordulhat, hogy a fűrészt nem működik megfelelően, és megsérülhet.

### **AZ AKKUMULÁTOROS LÁNCFŰRÉSZ BEKAPCSOLÁSA ÉS KIKAPCSOLÁSA (8.ÁBRA)**

- Az akkumulátoros fűrészt csak felszerelt vezetőlemezzel, láncsal és láncfékkel indítsa el. Ellenkező esetben baleset történhet.

- Győződjön meg arról, hogy a láncfék kikapcsolt helyzetben van. Amíg a láncfék be van kapcsolva, nem indíthatja el az akkumulátoros láncfűrészt. A láncfék kikapcsolt helyzetbe állításához húzza a motor felé.

- Mindig két kézzel fogja meg az akkumulátoros láncfűrészt, bal kézzel az elülső, jobb kézzel a hátsó fogantyút. Mindig tartsa teljesen a fogantyúkat hüvelykujjával és ujjával.

- Ügyeljen arra, hogy sem a lánc, sem a rúd nem ér hozzá semmihez, és semmi sem akadályozhatja szabad mozgásukat.

- Az akkumulátoros láncfűrészt bekapcsolásához először nyomja meg a BE / KI kapcsoló reteszelő gombját (2), majd nyomja meg és tartsa lenyomva a BE / KI kapcsolót (9). Indítás után elengedheti a BE/KI kapcsoló (2) reteszelő gombját.

- Engedje el a BE/KI kapcsolót (9) az akkumulátoros láncfűrészt kikapcsolásához.

**FIGYELMEZTETÉS:** Biztonsági okokból a BE/KI kapcsolót (9) nem lehet reteszelni, de a vágás közben folyamatosan lenyomva kell maradnia.

- Az energiatakarékosság érdekében az akkumulátoros láncfűrészt csak használat közben kapcsolja be.

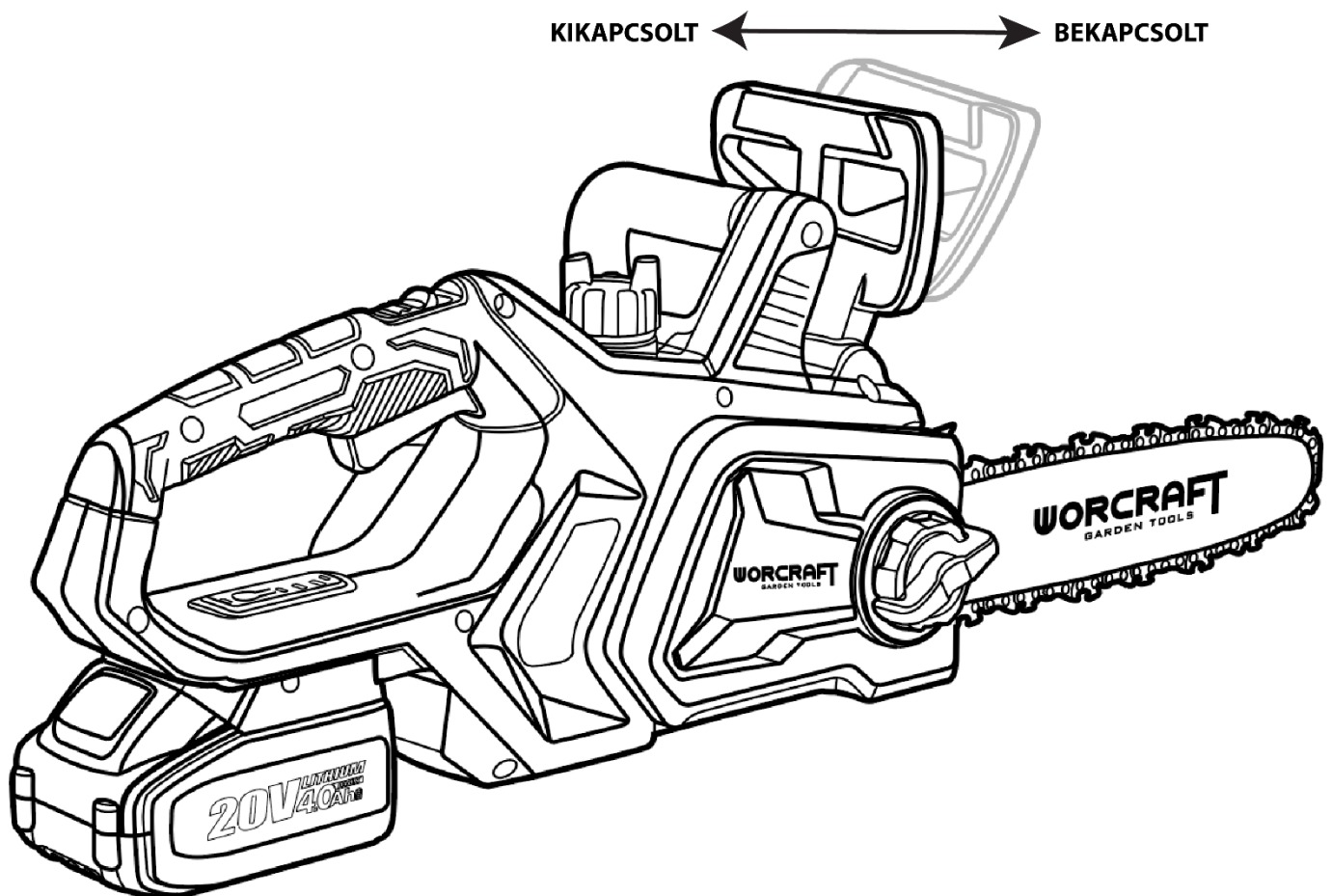

## **BIZTONSÁGI LÁNCFÉK / ELSŐ FOGANTYÚ BURKOLATA:**

- A fűrész tartalmaz egy biztonsági láncféket, amely visszarúgás esetén azonnal leállítja a fűrészláncot. A láncfék csökkenti a balesetveszélyt, de azt teljes mértékben csak a felhasználó tudja elkerülni.
- A láncfék manuálisan (bal kézzel) vagy automatikusan a tehetetlenségi mechanizmussal működik.
- A láncfék aktiválásához nyomja a fűrészlánc felé.
- Ez a mozgás egy rugós mechanizmust indít el, amely lefékezi a motor hajtásrendszerét.
- A láncfék arra is szolgál, hogy megvédje a bal kezét a láncsal való érintkezéstől.
- Használja a láncféket „rögzítőfékként”, amikor a fűrész egy helyről a másikra viszi. Ez megakadályozza, hogy az elindított fűrész hozzáérjen a lábához, más személlyel vagy tárggyal.
- A visszarúgás nagyon hirtelen és éles lehet, de a legtöbb visszarúgás gyenge, ezért a láncfék nem aktiválódik. Fontos, hogy a felhasználó szilárdan tartsa a fűrész a visszarúgás során.
- A láncfék (automatikus vagy kézi) aktiválásának módja a visszarúgási erőttől, a vágni kívánt anyag helyzetétől és a vezetőlemeztől függ.
- A láncfék úgy van kialakítva, hogy a tehetetlenségi mechanizmus által automatikusan begyullad súlyos ütközés esetén, amikor a visszarúgás veszélyzónája túl messze van a felhasználtól.

## **AZ ALAPMUNKA HELYES ELJÁRÁSÁNAK MAGYARÁZATA :**

### **a) Fák kivágása:**

Ha a fakitermelést és a rönkökre vágást két személy egyszerre végzi, akkor a fát kivágó és a már kivágott fán dolgozó személy közötti távolságnak legalább a kivágott fa magasságának kétszerese kell legyen. A fák kivágása során ügyelni kell arra, hogy senki se legyen veszélynek kitéve, ne érje áram-, elektromos vagy egyéb vezeték, illetve anyagi kár ne keletkezzen. Ha a fa elektromos vezetékkel vagy más vezetékkel érintkezik, azonnal értesíteni kell az illetékes vonalvezetőt. Lejtőn történő fűrészeléskor az akkumulátoros láncfűrész kezelőnek mindig a fűrészfa felett kell lennie, mivel a fűrészelés után a rönk valószínűleg elcsúszik vagy legurul. A kivágás előtt menekülési útvonalat kell tervezni, és szükség esetén előzetesen ki kell engedni. A menekülési útvonalnak ferdén hátrafelé kell vezetnie a fa feltételezett esési vonalától. A kivágás előtt fel kell mérni a törzs lejtését, a nagyobb ágak helyzetét és a szél irányát és erejét, hogy meg lehessen határozni a fa esési irányát. A szennyeződést, köveket, laza kérget, szögeket, kapcsokat és dróttörmelékkel el kell távolítani a fáról.

### **b) A rovátkolt (ékezett) vágás:**

A fa leendő kidőlésének irányára és oldaláról merőlegesen éket vágunk a törzsátmérő 1/3-a mélységig. Először egy alsó vízszintes bevágást készítünk. Ez megakadályozza, hogy a lánchrúd beakadjon a második, felülről történő ferde vágás során.

### **c) Végső vágás a termelés során:**

A végső vágást a vízszintes bevágás felett legalább 50 mm magasságban és az ék alakú bevágás másik oldalára tesszük. A végső vágás tehát párhuzamos a szemközti vízszintes bevágással. A végső vágást csak olyan mélyre végezzük, hogy megőrizzük a törzs törési magját, amely képzeletbeli csuklópántként szolgálhat a törzs lefektetésekor. A mag megakadályozza, hogy a törzs elforduljon és rossz irányba feküdjön. Nem fejezzük be a magot. Mire az utolsó vágás megközelíti a magot, a fának dőlni kell. Ha kiderül, hogy a fa esetleg nem dől a kívánt irányba, vagy hátradől és befogja a fűrészlapot, a végső vágást meg kell szakítani, és fából, műanyagból vagy alumíniumból készült ékekkel kell a törzset a kívánt irányba terelni. Amint a fa dőlni kezd, a láncfűrész eltávolítjuk a vágásból, lekapcsoljuk, félretesszük és a tervezett menekülési útvonalon elhagyjuk a veszélyes területet. Óvakodjon a lehullott ágaktól és a földön lévő egyéb akadályoktól, valamint a megbotlás lehetőségétől a gyors visszavonulás során.

### **d) Leágazás:**

Leágazás alatt az ágak elválasztását értjük a levágott törzstől. Kiágazáskor eleinte a nagyobb, lefelé néző ágakat hagyjuk meg, mert ezek megtámasztják a törzset. Kisebb ágak, egy vágással elválasztva. A mechanikusan megfeszített ágakat alulról felfelé kell levágni, nehogy a fűrész beszoruljon.

### **e) Törzs lerövidítése:**

A csonkítás alatt a már levágott törzs részekre/hasábokra bontását értjük. Fűrészeléskor ügyeljen a határozott és biztos testtartásra, valamint a testsúly egyenletes eloszlására mindkét lábán. A törzset lehetőség szerint ágakkal, gerendákkal vagy éekkel kell alátámasztani és elmozdulás ellen biztosítani. Kövesse az egyszerű utasításokat a fűrészelés megkönnyítése érdekében. Ha a törzs teljes hosszában egyenletesen ér a talajhoz, akkor felülről láttuk. Ha a fa törzse csak az egyik oldalon fekszik a talajon, akkor először alulról vágjuk le a törzset a törzs átmérőjének 1/3-ára, és a többi vágást felülről végezzük az alsó vágáshoz képest. Ha a fa mindkét végén eléri a földet,

majd a törzset először felülről vágjuk le a törzsátmérő 1/3-ára, majd a törzsátmérő maradék 2/3-át alulról a felső vágással szemben befejezzük. Lejtőn történő fűrészeléskor mindig a rönk fölé állunk, hogy a "fűrészelés" pillanatában is teljes uralmunk legyen a fűrész felett, csökkentjük a fűrészre nehezedő nyomást a vágás végén, anélkül, hogy a fűrész szilárd markolatát elengednénk. a láncfűrész fogantyúit. Ügyelünk arra, hogy a fűrészlánc ne érjen a talajhoz. Amikor a vágás befejeződött, várja meg, amíg a fűrészlánc teljesen leáll, mielőtt letenné a láncfűrész. Amikor egyik fáról a másikra haladunk, mindig kapcsoljuk ki a láncfűrész motorját.

### **AKKUMULÁTOROK ÁLLAPOTA ELLENŐRZÉSE (16. ÁBRA)**

- Nyomja meg a készülék testén található gombot a LED akkumulátor jelző aktiválásához, az akkumulátor kapacitásának megjelenítéséhez.

<b>A VILÁGÍTÓ LED-DEK SZÁMA A KIJELEZŐN</b>	<b>AZ AKKUMULÁTOR MARADÉK KAPACITÁSA</b>
0	< 10%
1	10% až 25%
2	25% až 50%
3	50% až 75%
4	75% až 100%

### **KARBANTARTÁS**

- **Karbantartás és tisztítás előtt kapcsolja ki a készüléket, és távolítsa el az akkumulátort a készülékből, hogy megelőzze véletlen indítás és az ebből következő esetleges sérülés.**

Az akkumulátoros láncfűrész hosszú távú és megbízható működésének biztosítása érdekében rendszeresen végezze el a következő karbantartásokat:

- Mindig tartsa tisztán az akkumulátoros láncfűrész és annak szellőzőnyílásait a biztonságos és megfelelő működés érdekében.
- Rendszeresen ellenőrizze az akkumulátoros láncfűrész, hogy nincs-e látható sérülés, laza, megcsúszott vagy sérült fűrészlánc.
- Vizsgálja meg, hogy nincsenek-e meglazulva vagy sérültek-e az akkumulátoros láncfűrész többi alkatrészei.
- Ellenőrizze, hogy a burkolatok és védőburkolatok megfelelően vannak-e felszerelve és sértetlenek. Használat előtt végezzen el minden szükséges karbantartást vagy javítást a terméken.

**FIGYELMEZTETÉS:** Mielőtt az akkumulátoros láncfűrész szervizbe küldené, feltétlenül ürítse ki az olajtartályt.

### **FŰRÉSZLÁNC ÉS VEZETŐLAP CSERÉJE**

- Ellenőrizze a fűrészláncot és a vezetőlemezt a "Fűrészlánc feszítése" című fejezet szerint.
- Cserélje ki a kopott pengét.
- Ellenőrizze a hajtóművet. Ha a hajtómű kopik vagy megsérül a nagy terhelés miatt, ki kell cserélni. A cserét csak felhatalmazott szerviz végezheti el.

## **FŰRÉSZLÁNC KÖSZÖRÜLÉSE**

Soha ne csiszolja saját maga a fűrészláncot, hacsak nincs tapasztalata vele. Cserélje ki a fűrészláncot egy csereláncre, vagy élesítse meg a láncot egy hivatalos szervizben.

## **OLAJ AUTOMATIKA ELLENŐRZÉSE**

Kipróbálhatja az automatikus fűrészlánc kenést, ha bekapcsolja a fűrész, és hegyével a talajon lévő karton vagy papír felé tartja. Ne érintse meg a talajt a fűrészláncsal, és tartson körülbelül 20 cm-es biztonságos távolságot. Ha olajnyomok jelennek meg a papíron, az automatikus olajrendszer megfelelően működik. Ha az olajtartály tele van, és még mindig nincs nyoma az olajnak, forduljon egy hivatalos szervizközpontoz.

## **A MUNKA ELVÉGZÉSE UTÁN/TÁROLÁS ELŐTT**

- Tárolás előtt engedje le az olajat az olajtartályból.
- Puha kefével és tiszta ruhával tisztítsa meg a fűrész felületét. Ne használjon vizet, oldószert vagy fényszert. Távolítsa el minden szennyeződést, különösen a motor szellőzőnyílásain lerakódott szennyeződések.
- Az akkumulátoros láncfűrész 1-3 óra használata után távolítsa el a meghajtó lánckerék fedelét, a vezetőlemezt és a fűrészláncot. Tisztítsa meg őket kefével.
- Kefével tisztítsa meg a hajtómű burkolata alatti területet, a hajtóművet és a vezetősín rögzítését.
- Tisztítsa meg az olajfúvókát egy tiszta ruhával. Győződjön meg arról, hogy a fűrészport és a szennyeződést eltávolította, és az olajrendszer csövei nincsenek eltömődve.
- Ha az akkumulátoros láncfűrész hosszú ideig tárolja, alaposan tisztítsa meg a fűrészlánc vezetőlemezt.
- Az akkumulátoros láncfűrész biztonságos és száraz helyen, gyermekektől elzárva tárolja. Ne helyezzen rá semmilyen más tárgyat.
- Ügyeljen arra, hogy a láncfűrész mindig vízszintes helyzetben tárolja úgy, hogy az olajtartály felül legyen.
- Az akkumulátoros láncfűrész az eredeti csomagolásban való tárolása előtt minden olajat ki kell engedni az olajtartályból.
- Semmi esetre se módosítsa az akkumulátoros láncfűrész. Az illetéktelen módosítások megtörténekek negatív hatással lehet a termék biztonságára, növelheti a zajt és a vibrációt.

## **KÖRNYEZETVÉDELEM**



A termékeken vagy a kísérő dokumentumokon látható áthúzott, kerekés kukás szimbólum azt jelenti, hogy a használt elektromos és elektronikus termékeket nem szabad keverni az általános háztartási hulladékkal. A megfelelő ártalmatlanítás, hasznosítás és újrahasznosítás érdekében kérjük, szállítsa ezeket a termékeket a kijelölt gyűjtőhelyekre, ahol azokat ingyenesen elfogadják. Alternatív megoldásként néhány országban visszajuttathatja termékeit a helyi kereskedőhöz, amikor egyenértékű új terméket vásárol.

Annak biztosításával, hogy ezt a terméket megfelelő módon ártalmatlanítják, elősegíti a környezetre és az emberi egészségre gyakorolt lehetséges negatív következmények elkerülését, amelyeket egyébként a termék nem megfelelő hulladékkezelése okozhat. További részletekért forduljon a helyi önkormányzathoz vagy a legközelebbi gyűjtőponthoz. Az ilyen típusú hulladék nem megfelelő ártalmatlanítása a nemzeti előírásokkal összhangban büntetést vonhat maga után.

# WORCRAFT

GARDEN TOOLS

## Garancialevél/Warranty

Modellszám:	Eladás dátuma:	Eladó aláírása és pecsétje:

Ügyfél neve (cég neve):	Ügyfél címje (Cég címje):

<b>Az ügyfél az aláírásával megerősíti, hogy a készüléket bemutatták és elmagyarázták neki, hogy ismeri a gép üzemeltetésére és használatára vonatkozó utasításokat, valamint hogy a készülék teljesen volt neki kiadva.</b>	Ügyfél aláírása:

## Jegyzések a panszokról – jótálási javítások

A panasz elfogadásának dátuma:	A panasz befejezésének dátuma:	A panasz száma:	Aláírás az átvett jótálási javításról (Jegyzések a jogosulatlan panszról)	Serviztechnikus pecsétje:

### Jótállás feltételek

- A szállító biztosítja a termék jótálását amely szerepel a garancialevelen a feltétellel, hogy a használat és tárolás összhangban lesz a feltételekkel és normákkal, valamint a használati utasítással. A garanciaidő az értékesítés időpontjától kezdődik.  
A jótálási idő a töltőkre 12 hónap.
- A kiterjesztett garanciát 5 éves időszakra nyújtják a feltétellel, hogy a termék bevan írva a hoszab garancia termékek listájára, az utolsó használó a vevő, es nemlesz használva kereskedelmi célokra. A kiterjesztett jótállás rendszeres szervizellenőrzést igényel a szállító hivatalos szervizközpontjában.
- A garancia időtartama meghosszabbodik a termék garanciális idejével mikor a szervizközpontba volt javításba, és a jótállási lapon felvann jegyezve ez az idő. A jótállási igényt a fogyasztó igényelheti egy hivatalos szervizközpontban, a mellékelt "A" szervizközpont lista szerint. A "B" szervizközpontokba csak ojan termékeken végeznek javításokat amelyeket ott adtak ell. A szervizközpontok listáját rendszeresen frissítik a gyártók és az import oldalon: [www.strendpro.sk](http://www.strendpro.sk).
- A Szervizközpontnak a törvényi határidőn belül jótálási javítást kell biztosítania. A panaszkezelés törvényes határideje a panasz kézhezvételét követő napon kezdődik
- Az ingyenes garanciális javítás nem alkalmazható a termék helytelen használatából eredő hibákra, az üzemeltetési utasítás okal elentétben, a nem megfelelő kezelésének, a gép mechanikai károsodásra, az általános mechanikai károsodásra amely általános használatkor keletkezik, az üzemeltető helytelen használatára, természeti katasztrófaéknál, a termékkel való illetéktelen beavatkozásnál, a nem megfelelő pótalkatrészek használatánál a nem megfelelő tüzelőanyag használatnál és a látszólagos gépi túlterhelés következtében fellépő hibáknál a felső teljesítmény határ folyamatos túllépése miatt. Az üzemeltető által kezelhető, és a használati utasításban felsorolt tisztítási, karbantartási, gondoskodás és a beállítási munkák nem tartoznak a jótállás hatálya alá.
- Az alkatrészek kopásának elsősorban ojan alkatrészek kopása érhető mind: minden forgó és mozgó alkatrész, vágó rész és burkolat, kapcsok és ékek, fogaskerekek és ékszíjak, láncos fogaskerekek, súrlódás és tengelykapcsoló súrlódó felületek, gumiabroncs futófelületek és rutinszerű karbantartási alkatrészek, mint például: , hidraulikus és olajsűrűk, gyújtógyertyák, olaj- és hűtőfolyadék-kazetták
- A kiterjesztett garanciából kivannak hagyva olyan gépek és berendezések mentesített részeit, amelyeknél az adott gyártó rövidebb garanciát nyújt, mint maga a termék gyártója. Ez a kategória magában foglalja: akkumulátorok, izzók és hasonlók
- A garancia alá tartozó igények igénybevételéhez való jog a termék tulajdonosa, feltéve hogy ezt legkésőbb a jótállási időszak utolsó napján teszi meg.
- A követelések feldolgozása a Polgári Törvénykönyv és a Fogyasztóvédelmi Törvény vonatkozó rendelkezéseinek megfelelően történik.
- A meghosszabbított 5 éves garanciális feltételeknek megfelelő szervizellenőrzést csak rendszeres időközönként, a szállító hivatalos szervizközpontjában lehet elvégezni, és az egyes vizsgálatok közötti időszak nem haladhatja meg a 12 hónapot. Az első szervizvizsgálatot legkésőbb a termék értékesítésének napjától számított 12 hónapon belül kell elvégezni. A szervizvizsgálatokat a naptári év utolsó három és első két hónapjában szervizközpontok végzik. Minden szervizvizsgálatot fel kell jegyezni a jótállási jegyen a szervizközpont ellenőrzésének, aláírásának és bélyegzőjének dátumával. A szervizvizsgálat a gyártó által ajánlott gépellőrzést, a patronok és szűrők cseréjét, a kopott és sérült alkatrészek cseréjét, amelyek a más alkatrészek károsodását, kopását és a gép beállítását érinthetik. A szolgáltatási ellenőrzést és a felhasznált anyagot egy érvényes kiszolgálóközponti árlista szerint kell kiszámítani.

A panasz benyújtásakor a panaszolt köteles benyújtani egy tiszta és teljes terméket, a vásárlás igazolását, vagy egy kitöltött és megerősített garanciajegyet a panaszra. A kiterjesztett garancia esetén a szervizvizsgálatok és az egyes tőrak adózási dokumentumait rögzítik.  
Ha a garanciális kártyán a meghosszabbított garanciális feltételek egyikének sem felel meg, a termék 2 év garanciát vállal.

**A JÓTÁLLÁSON BELÜLI ÉS JÓTÁLLÁSON KÍVÜLI SZERVIZT A GYÁRTÓ FELHATALMAZOTT KÉPVISELŐJE VÉGZI**

A gyártó felhatalmazott képviselője: Slovakia Trend Export-Import s.r.o., Michalovská 87/1414, 073 01 Sobrance

Fax: (056) 652-2329 Tel: 0915 392 687 E-mail: [servis@slovakia-trend.sk](mailto:servis@slovakia-trend.sk)



## FERĂSTRĂU CU LANȚ PORTABIL

### UTILIZAREA PENTRU CARE A FOST CONCEPUT

Scula electrică este destinată tăierii lemnului, cum ar fi grinzi de lemn, scânduri, crengi, trunchiuri de copaci etc. și pentru tăierea copacilor. Tăieturile pot fi tăiate și de-a lungul nervurilor. Această sculă electrică nu este potrivită pentru tăierea materialelor minerale.

### DOMENIU DE LIVRARE ( Fig. 3)

Stimate client,

Mulțumim foarte mult pentru că ați ales produsele noastre. Vă rugăm să verificați dacă articolul este complet așa cum este specificat în domeniul de livrare. Dacă lipsesc piese, vă rugăm să contactați centrul nostru de service sau punctul de vânzare.

Descriere articol	Cantitate	Descriere articol	Cantitate
Corp ferăstrău	1	Protecție lanț ferăstrău	1
Lanț ferăstrău	1	Ulei de lubrifiere	1
Bară lanț	1		

Pericol! Echipamentul și materialul de ambalare nu sunt jucării. Nu lăsați copiii să se joace cu pungi de plastic, folii sau piese mici. Există pericolul de a le înghiți sau de a se sufoca!

### SPECIFICAȚII TEHNICE (Fig.1)

Model	CGC-S20LiA (SF8J126)	Capacitate rezervor de ulei	210 ml
Tensiune	20Vd.c.	Clasa de protecție	IPX0
Viteza roții de antrenare	3500 /min	Baterie recomandată	CLB-20V-4.0/ CLB-20V-4.0H
Lungimea barei	10" (254mm)	Nivelul de presiune acustică	LpA=85dB(A), K=3 dB(A)
Capacitate de tăiere	245mm	Nivel de putere acustică	LwA=93,9dB(A), K=2,4 dB(A)
Diametru maxim de tăiere creangă	Φ22.5cm	Nivel de vibrații (mâner frontal)	ah=1,41m/s <sup>2</sup> , K=1,5m/s <sup>2</sup>
Pasul lanțului	3/8" (9.5mm)	Nivel de vibrații (mâner din spate)	ah=3,97m/s <sup>2</sup> , K=1,5m/s <sup>2</sup>
Număr de zale	40	Nivel declarat de putere acustică	96dB(A)
Grosimea zalei de antrenare	1.09mm(0.043")	Greutate (fara baterie)	3.3kg

### INFORMAȚII PRIVIND ZGOMOTUL/VIBRAȚIILE

Nivelul de vibrații menționat în această fișă de informații a fost măsurat în conformitate cu un test standardizat din EN 62841 și poate fi utilizat pentru a compara o sculă cu alta. Poate fi utilizat pentru o evaluare preliminară a expunerii.

Nivelul declarat de emisie de vibrații reprezintă principalele aplicații ale sculei. Cu toate acestea, dacă scula este utilizată pentru aplicații diferite, cu accesorii sau unelte de inserare diferite sau este întreținută prost, emisia de vibrații poate diferi. Acest lucru poate crește semnificativ nivelul de expunere pe întreaga perioadă de lucru.

O estimare a nivelului de expunere la vibrații ar trebui să ia în considerare, de asemenea, momentele în care scula este oprită sau când funcționează, dar nu execută efectiv lucrarea. Acest lucru poate reduce semnificativ nivelul de expunere pe întreaga perioadă de lucru. Identificați măsuri suplimentare de siguranță pentru a proteja operatorul de efectele vibrațiilor, cum ar fi: întreținerea sculei și a accesoriilor, menținerea mâinilor calde, organizarea modelelor de lucru.

### EXPLICAREA SIMBOLURILOR

	Atenție!		Dezasamblați compartimentul pentru baterii înainte de întreținere
	Citiți manualul.		Purtați mănuși de protecție.
	Purtați ochelari de protecție		Purtați cască de protecție.
	Purtați încălțăminte antiderapantă		Țineți trecătorii la distanță față de zona de lucru
	Nu folosiți vârful barei pentru a tăia		Țineți și operați ferăstrăul cu lanț corespunzător cu ambele mâini
	Aparatele electrice nu trebuie eliminate împreună cu deșeurile menajere		Nu folosiți mașina pe ploaie și nu o lăsați afară când plouă.

### DESCRIEREA APARATULUI (Fig. 2)

1	Mâner spate	6	Buton de fixare a barei SDS	11	Compartiment baterii
---	-------------	---	-----------------------------	----	----------------------

2	Buton de blocare de siguranță	7	Bara de ghidare	12	Fereastra de verificare a nivelului uleiului
3	Capac rezervor ulei pentru lanț	8	Lanț de ferăstrău	13	Capac SDS
4	Mâner frontal	9	Declanșator comutator	14	Buton de tensionare a lanțului
5	Placă de frânare	10	LED indicator al volumului bateriei		

## SIGURANȚA

### Avertismente generale de siguranță a sculelor electrice

#### AVERTISMENT Citiți toate avertismentele și toate instrucțiunile de siguranță.

Nerespectarea avertismentelor și instrucțiunilor poate duce la electrocutare, incendiu și/sau vătămări grave.

#### Păstrați toate avertismentele și instrucțiunile pentru referințe ulterioare.

Termenul „sculă electrică” din avertismente se referă la scula electrică acționată de la rețea (cu cablu) sau la scula electrică alimentată cu baterie (fără fir).

### Siguranța zonei de lucru

- Mențineți zona de lucru curată și bine iluminată. Zonele aglomerate sau întunecate provoacă accidente.
- Nu folosiți sculele electrice în atmosfere explozive, cum ar fi în prezența lichidelor inflamabile, a gazelor și a reziduurilor. Sculele electrice generează scântei care pot aprinde praful sau vaporii.
- Țineți copiii și trecătorii departe în timp ce utilizați o sculă electrică. Distragerile vă pot face să pierdeți controlul.

### Siguranța electrică

- Fișele sculelor electrice trebuie să se potrivească cu priza. Nu modificați niciodată fișa în niciun fel. Nu utilizați niciun adaptor cu scule electrice împământate. Fișele nemodificate și prizele potrivite vor reduce riscul de electrocutare.
- Evitați contactul corpului cu suprafețele împământate, cum ar fi țevi, calorifere, cuptoare și frigider. Există un risc crescut de șoc electric dacă corpul dumneavoastră este împământat.
- Nu expuneți sculele electrice la ploaie sau la umezeală. Pătrunderea apei într-o sculă electrică va crește riscul de electrocutare.
- Nu abuzați de cablu. Nu utilizați niciodată cablul pentru a transporta, trage sau deconecta scula electrică. Țineți cablul departe de căldură, ulei, margini ascuțite și părți în mișcare. Cablurile deteriorate sau încurcate cresc riscul de electrocutare.
- Când utilizați o sculă electrică în aer liber, utilizați un prelungitor adecvat pentru utilizare în exterior. Utilizarea unui cablu adecvat pentru utilizare în exterior reduce riscul de electrocutare.
- Dacă folosirea unei scule electrice într-un loc umed este inevitabilă, utilizați o sursă protejată cu dispozitiv de curent rezidual (RCD). Utilizarea unui RCD reduce riscul de electrocutare.

### Siguranța personală

- Rămâneți vigilenți, urmăriți ce faceți și folosiți bunul simț atunci când utilizați o sculă electrică. Nu folosiți o sculă electrică când sunteți obosit sau sub influența drogurilor, alcoolului sau medicamentelor. Un moment de neatenție în timpul utilizării sculelor electrice poate duce la vătămări corporale grave.
- Folosiți echipament individual de protecție. Purtați întotdeauna ochelari de protecție. Echipamente de protecție, cum ar fi mască de praf, încălțăminte de protecție antiderapantă, casca de protecție sau protecția auditivă utilizate în condiții adecvate vor reduce vătămrile personale.
- Preveniți pornirea accidentală. Asigurați-vă că comutatorul este în poziția Off înainte de a conecta la sursa de alimentare și/sau la acumulator, de a ridica sau a transporta scula. Purtarea sculelor electrice cu degetul pe comutator sau punerea sub tensiune a sculelor electrice care au comutatorul în poziția

• Nu păstrați sculele electrice cu regim de mers în gol la îndemâna copiilor și nu permiteți persoanelor nefamiliare cu scula electrică sau aceste instrucțiuni să opereze scula electrică. Sculele electrice sunt periculoase în mâinile utilizatorilor neinstruiți.

• Întrețineți sculele electrice. Verificați alinierea greșită sau blocarea pieselor în mișcare, spargerea pieselor și orice altă condiție care poate afecta funcționarea sculei electrice. Dacă este deteriorată, reparați scula electrică înainte de utilizare. Multe accidente sunt cauzate de sculele electrice prost întreținute.

• Păstrați uneltele de tăiere ascuțite și curate. Uneltele de tăiere întreținute corespunzător, cu muchii ascuțite, sunt mai puțin susceptibile de a se lega și sunt mai ușor de controlat.

• Folosiți scula electrică, accesoriile și biți de scule etc. în conformitate cu aceste instrucțiuni, ținând cont de condițiile de lucru și de lucrarea de efectuat. Utilizarea sculei electrice pentru operațiuni diferite de cele prevăzute poate duce la o situație periculoasă.

### Utilizarea și manipularea sculei electrice portabile

a) Încărcați o baterie reîncărcabilă folosind numai încărcătorul recomandat de producător. Încărcătoarele sunt adesea proiectate pentru un anumit tip de baterie reîncărcabilă. Există pericolul de incendiu dacă sunt utilizate alte tipuri de unități de baterii reîncărcabile.

b) Numai bateriile reîncărcabile furnizate trebuie utilizate cu o sculă electrică. Utilizarea altor baterii reîncărcabile poate duce la pericol de vătămare sau incendiu.

c) Când nu sunt folosite, depozitați bateriile reîncărcabile departe de agrafe, monede, chei, cuie, șuruburi sau alte obiecte metalice mici care ar putea face ca contactele să fie conectate. Scurtcircuitarea contactelor unei unități de baterii reîncărcabile poate duce la daune ca urmare a încălzirii sau la incendiu.

d) Fluidele se pot scurge din unitățile de baterii reîncărcabile dacă sunt utilizate necorespunzător. Dacă se întâmplă acest lucru, evitați contactul cu fluidul. Dacă apare contactul, clătiți zona afectată cu apă. Solicitați ajutor medical suplimentar dacă vreunul dintre lichide vă intră în ochi. Scurgerea lichidului bateriei poate provoca iritații sau arsuri ale pielii.

### Reparațiile

• Solicitați ca scula dvs. Electrică să fie reparată de către o persoană calificată care utilizează numai piese de schimb identice. Acest lucru va asigura menținerea siguranței sculei electrice.

### INSTRUCȚIUNI SPECIALE DE SIGURANȚĂ PENTRU SCULELE ACȚIONATE CU BATERIE

a) Asigurați-vă că dispozitivul este oprit înainte de a introduce bateria. Introducerea unei baterii într-o sculă electrică care este pornită poate duce la accidente.

b) Reîncărcați bateriile numai în interior, deoarece încărcătorul de baterii este conceput numai pentru utilizare în interior.

c) Pentru a reduce pericolul de electrocutare, deconectați încărcătorul de la rețea înainte de a curăța încărcătorul.

d) Nu expuneți bateria la lumina puternică a soarelui pe perioade lungi și nu o lăsați pe un radiator. Căldura deteriorează bateria și există riscul de explozie.

On provoacă accidente.

- Scoateți orice cheie de reglare înainte de a porni scula electrică. O cheie lăsată atașată la o parte rotativă a sculei electrice poate duce la vătămări corporale.

- Nu vă întindeți excesiv. Mențineți o poziție adecvată și echilibrul în orice moment. Acest lucru permite un control mai bun al sculei electrice în situații neașteptate.

- Îmbrăcați-vă corespunzător. Nu purtați haine largi sau bijuterii. Țineți-vă părul, hainele și mănușile departe de piesele în mișcare. Hainele largi, bijuteriile sau părul lung pot fi prinse în piesele în mișcare.

- Țineți toate părțile corpului departe de lanțul ferăstrăului când motorul funcționează. Înainte de a porni ferăstrăul cu lanț, asigurați-vă că lanțul ferăstrăului nu intră în contact cu nimic. Un moment de neatenție în timpul utilizării ferăstrăilor cu lanț poate provoca contactul îmbrăcămintei sau a corpului dumneavoastră cu lanțul ferăstrăului.

- Țineți întotdeauna ferăstrăul cu lanț cu mâna dreaptă. Dacă țineți ferăstrăul cu lanț cu o configurație inversă a mâinii va crește riscul de vătămare corporală și nu trebuie făcut niciodată.

- Țineți scula electrică numai de suprafețele izolate de prindere, deoarece lanțul ferăstrăului poate intra în contact cu cablurile ascunse. Lanțurile ferăstrăului care intră în contact cu un fir „sub tensiune” pot face ca părțile metalice expuse ale sculei electrice să fie „sub tensiune” și ar putea provoca un șoc electric operatorului.

- Purtați ochelari de protecție și căști de protecție. Se recomandă echipament suplimentar de protecție pentru cap, mâini, și picioare. Îmbrăcămintea de protecție adecvată va reduce vătămrile personale cauzate de resturile zburătoare sau contactul accidental cu lanțul ferăstrăului.

- Nu folosiți un ferăstrău cu lanț într-un copac. Utilizarea unui ferăstrău cu lanț în timp ce vă aflați într-un copac poate duce la vătămări corporale.

- Păstrați întotdeauna o poziție adecvată și utilizați ferăstrăul cu lanț numai atunci când stați pe o suprafață fixă, sigură și plană. Suprafețele alunecoase sau instabile, cum ar fi scări, pot cauza pierderea echilibrului sau a controlului ferăstrăului cu lanț.

- Când tăiați o creangă aflată sub tensiune, fiți atenți la recul. Când tensiunea din fibrele de lemn este eliberată, creanga poate lovi operatorul și/sau arunca ferăstrăul cu lanț scăpat de sub control.

- Aveți grijă extremă când tăiați tufișuri și puieti. Materialul subțire poate prinde lanțul ferăstrăului și poate fi biciuit spre dvs. sau vă poate dezechilibra.

- Transportați ferăstrăul cu lanț de mânerul din față cu ferăstrăul cu lanț oprit și departe de corp. Când transportați sau depozitați ferăstrăul cu lanț, montați întotdeauna capacul barei de ghidare. Manipularea corectă a ferăstrăului cu lanț va reduce probabilitatea contactului accidental cu lanțul ferăstrăului în mișcare.

- Urmați instrucțiunile pentru ungerea, tensionarea lanțului și schimbarea accesoriilor. Lanțul tensionat sau lubrifiat incorect se poate rupe sau crește șansa de recul.

- Păstrați mânerul uscat, curat și fără ulei și grăsime. Mânerul gras, uleios sunt alunecoase, provocând pierderea controlului.

- Tăiați numai lemn. Nu folosiți ferăstrăul cu lanț în scopuri care nu sunt destinate. De exemplu: nu folosiți ferăstrăul cu lanț pentru tăierea materialelor de construcție din plastic, zidărie sau care nu sunt din lemn. Utilizarea ferăstrăului cu lanț pentru operațiuni diferite de cele prevăzute ar putea duce la o situație periculoasă.

- Cauzele și prevenirea reculului de către operator:  
– Reculul poate apărea atunci când vârful barei de ghidare atinge un obiect sau când lemnul se închide și prinde lanțul ferăstrăului în tăietură.

- e) Lăsați o baterie fierbinte să se răcească înainte de încărcare.

- f) Nu deschideți bateria și evitați deteriorarea mecanică a bateriei. Pot exista riscuri de scurtcircuit și se pot degaja vapori care irită tractul respirator. Asigurați aer curat și solicitați asistență medicală în caz de disconfort.

- g) Nu folosiți baterii nereîncărcabile!

### **Avertismente de siguranță pentru ferăstrău cu lanț**

– Oricare dintre aceste reacții vă poate face să pierdeți controlul asupra ferăstrăului, ceea ce ar putea duce la vătămări corporale grave. Nu vă bazați exclusiv pe dispozitivele de siguranță încorporate în ferăstrăul dumneavoastră. În calitate de utilizator de ferăstrău cu lanț, ar trebui să urmați mai mulți pași pentru a vă menține lucrările de tăiere fără accidente sau vătămări. Reculul este rezultatul utilizării greșite a sculei și/sau a procedurilor sau condițiilor incorecte de operare și poate fi evitat prin luarea măsurilor de precauție corespunzătoare, după cum este prezentat mai jos:

- Mențineți o prindere fermă, cu degetele înconjurând mânerul ferăstrăului cu lanț, cu ambele mâini pe ferăstrău și poziționați corpul și brațul pentru a vă permite să rezistați forțelor de recul. Forțele de recul pot fi controlate de către operator, dacă sunt luate măsurile de precauție adecvate. Nu lăsați din mâini ferăstrăul cu lanț.

- Nu vă întindeți excesiv și nu tăiați peste înălțimea umerilor. Acest lucru ajută la prevenirea contactului neintenționat cu vârful și permite un control mai bun al ferăstrăului cu lanț în situații neașteptate.

- Utilizați numai bare și lanțuri de schimb specificate de producător. Barele și lanțurile de înlocuire incorecte pot cauza ruperea lanțului și/sau reculul.

- Urmați instrucțiunile de ascuțire și întreținere ale producătorului pentru lanțul ferăstrăului. Scăderea înălțimii indicatorului de adâncime poate duce la creșterea reculului.

### **Avertismente suplimentare de siguranță**

- Se recomandă ca mai întâi utilizatorul să primească instrucțiuni practice despre utilizarea motoferăstrăului și a echipamentului de protecție din partea unui operator experimentat. Practica inițială ar trebui să fie tăierea buștenilor pe o capră de tăiat lemne sau un cadru.

- Această sculă nu este destinată utilizării de către persoane (inclusiv copii) cu capacități fizice, senzoriale sau mentale reduse sau fără experiență și cunoștințe, cu excepția cazului în care acestea au fost supravegheate sau instruite cu privire la utilizarea aparatului de către o persoană responsabilă pentru siguranța lor. Copiii trebuie supravegheați pentru a vă asigura că nu se joacă cu aparatul.

- Copiii și minorii, cu excepția ucenicilor cu vârsta mai mare de 16 ani și sub supraveghere, nu pot folosi ferăstrăul cu lanț. Același lucru este valabil și pentru persoanele care nu cunosc sau nu cunosc suficient să manevreze ferăstrăul cu lanț. Instrucțiunile de utilizare trebuie să fie întotdeauna la îndemână. Persoanele inapte sau obosite nu trebuie să opereze ferăstrăul cu lanț.

- Când lucrați cu aparatul, țineți-l întotdeauna ferm cu mâinile și asigurați-vă o poziție sigură. Scula electrică este ghidată mai sigur cu ambele mâini.

- Asigurați-vă întotdeauna că toate mânerul și dispozitivele de protecție sunt corect montate pentru utilizarea mașinii. Nu încercați niciodată să utilizați un mașină incompletă sau echipată cu o modificare neautorizată.

- Așteptați până când mașina se oprește înainte de a o

– Contactul cu vârful în unele cazuri poate provoca o reacție inversă bruscă, lovind bara de ghidare în sus și înapoi spre operator.

– Ciupirea lanțului ferăstrăului de-a lungul vârfului barei de ghidare poate împinge bara de ghidare rapid înapoi spre operator.

## Montarea și operarea

- Nu introduceți bateria înainte ca ferăstrăul cu lanț să fie complet asamblat.
- Purtați întotdeauna mănuși de protecție când manipulați lanțul.

### Asamblarea ferăstrăului cu lanț și a barei (a se vedea fig. 4)

1. Deșurubați butonul șurubului (6), apoi scoateți capacul SDS (13).

2. Montați lanțul ferăstrăului în jurul barei de ghidare, apoi puneți-l pe corpul ferăstrăului. Vă rugăm să acordați atenție alinierii orificiilor. A se vedea detalii în imaginea 4.2 de mai jos.

1. Ridicarea lanțului ferăstrăului pentru a verifica distanța dintre legătura ferăstrăului și marginea barei. Asigurați-vă că este între 2-3 mm.

2. Dacă jocul nu este corect, efectuați reglarea conform punctului 5.2. Slăbiți șurubul negru (6) și apoi rotiți butonul roșu (14) în sensul acelor de ceasornic sau în sens invers acelor de ceasornic pentru a fixa sau slăbi lanțul ferăstrăului. După aceea, strângeți din nou șurubul (6).

Notă: Când utilizați noul lanț de ferăstrău, trebuie să reglați tensiunea la fiecare 5 minute, pe măsură ce noul lanț se slăbește.

### Ungerea ferăstrăului cu lanț (a se vedea fig. 6)

Când lucrați, ferăstrăul cu lanț trebuie să fie bine lubrifiat. În caz contrar, lanțul și bara de ghidare ar putea deveni foarte fierbinți și uzate în scurt timp.

1. Slăbiți și scoateți capacul rezervorului de ulei.
2. Adăugarea uleiului de lubrifiere în rezervorul de ulei. Într-un timp, verificați nivelul uleiului prin fereastra de verificare. Asigurați-vă că volumul de ulei este peste linia de nivel MIN.

### Montarea compartimentului pentru baterii (a se vedea fig.7)

1. Aliniați compartimentul pentru baterii cu conectorul din partea de jos, apoi împingeți înainte. Când auziți un clic, înseamnă că acumulatorul este bine montat.
2. După montarea compartimentului pentru baterii, trebuie să verificați starea și să vă asigurați că este complet încărcat. Apăsând butonul (10), indicatorul LED se va aprinde pentru a indica starea de încărcare a compartimentului pentru baterii.

### Pornirea/oprirea (a se vedea fig.8)

Pentru siguranță, placa de frânare (5) trebuie întotdeauna fixată în poziția înainte.

1. Trageți în spate placa de frânare mai întâi, apoi țineți ferm mânerul din față cu mâna stângă.
2. Pentru a porni, apăsați cu degetul mare butonul de siguranță și mențineți-l apăsat, între timp apăsați pe declanșatorul comutatorului. Ferăstrăul va începe să funcționeze.

Pentru a opri ferăstrăul, eliberați doar declanșatorul.

### Reculul

Reculul este mișcarea bruscă înapoi/în sus a ferăstrăului cu lanț, care apare atunci când lanțul (la vârful barei lanțului) vine în contact cu un buștean sau lemn sau când lanțul se blochează. Când are loc un recul, ferăstrăul cu lanț reacționează imprevizibil și poate provoca vătămări grave

pune jos.

Atenție! Când montați ferăstrăul cu lanț, acordați mai multă atenție direcțiilor pânzei de ferăstrău. Asigurați-vă care este aceeași cu diagrama de pe bara de ghidare.

2. Puneți la loc capacul SDS, asigurați alinierea cu butonul șurubului, canalul barei de ghidare și orificiul șurubului din corpul ferăstrăului.

3. Fixați butonul șurubului (6).

### Verificarea și reglarea tensiunii lanțului (a se vedea fig. 5)

Înainte de începerea lucrului, verificați tensiunea lanțului de ferăstrău și asigurați-vă că este corect reglată. Pentru aceasta, procedați ca mai jos:

blocat.

Poziționați și așezați buștenii scurți în siguranță înainte de a-i tăia.

Tăiați doar lemn sau obiecte din lemn. Când tăiați, aveți grijă întotdeauna să evitați lovirea de pietre, cuie etc., deoarece acestea ar putea fi proiectate în sus, ar putea cauza deteriorarea lanțului sau ar putea duce la vătămări grave operatorului sau persoanelor din apropiere.

Păstrați ferăstrăul cu lanț care rulează departe de gardul de sârmă sau de pământ. Utilizarea ferăstrăului pentru a subția ramurile sau tufișurile nu este aprobată. Tăierile pe lungime trebuie efectuate cu o grijă deosebită, deoarece efectul de pârgăhie cu dinții de prindere nu este posibil. Tăiați într-un unghi plat pentru a evita reculul.

Când lucrați pe o pantă, operați deasupra sau în lateralul trunchiului sau arborelui doborât.

Aveți grijă să nu vă împiedicați de cioturile de copaci, ramuri, rădăcini etc.

### Tăierea lemnului sub tensiune (a se vedea figura 12)

Fiți extrem de atenți când tăiați lemn, ramuri sau copaci sub tensiune. Lăsați lucrările de tăiere să fie efectuate de profesioniști calificați. Există un risc mare de accidente.

Când tăiați buștenii sprijiniți la ambele capete, începeți tăierea de sus (Y) aproximativ o treime din diametru în buștean și apoi terminați tăierea în același loc de dedesubt (Z), pentru a evita despicarea buștenului sau blocarea a ferăstrăului. Evitați contactul lanțului ferăstrăului cu solul.

Când tăiați buștenii sprijiniți la un singur capăt, începeți tăierea de dedesubt (Y) aproximativ o treime din diametru în buștean și apoi terminați tăierea în același loc de dedesubt (Z), pentru a evita despicarea buștenului sau blocarea a ferăstrăului. Evitați contactul lanțului ferăstrăului cu solul.

Când tăiați buștenii sprijiniți la un singur capăt, începeți tăierea de dedesubt (Y) aproximativ o treime din diametru în buștean și apoi terminați tăierea în același loc de sus (Z), pentru a evita despicarea buștenului sau blocarea a ferăstrăului.

### Tăierea ramurilor (a se vedea figura 13)

● Purtați întotdeauna cască de protecție pentru a proteja capul împotriva căderii ramurilor.

● O ramură tăiată poate duce la vătămări corporale prin căderea peste dvs. sau prin proiectarea înapoi de la sol.

operatorului sau celor din jur.

O atenție deosebită trebuie acordată la tăierea laterală, înclinată sau în timpul tăierilor de lungime, deoarece dinții de prindere de obicei nu pot fi aplicați.

Pentru a evita reculul:

– Ferăstrăul cu lanț este în siguranță?

– Rezervorul de ulei este umplut? Verificați uleiul înainte de pornire și periodic în timpul funcționării. Adăugați ulei când rezervorul de ulei este gol. Un rezervor plin de ulei va asigura funcționarea pentru cca. 20 de minute, în funcție de intensitatea de tăiere și opriri.

– Lanțul ferăstrăului este tensionat și ascuțit corespunzător?

Verificați tensiunea lanțului la fiecare 10 minute în timpul funcționării. La exploatarea inițială, noile lanțuri se pot lungi considerabil. Starea lanțului influențează performanța de tăiere. Doar un lanț ascuțit protejează de suprasarcină.

– Purtați echipamentul de protecție necesar? Purtați ochelari de protecție și protecție pentru auz. Se recomandă echipament suplimentar de protecție pentru cap, mâini, și picioare. Îmbrăcămintea de protecție adecvată reduce pericolul de vătămare prin proiectarea materialului de tăiere și atingerea accidentală a lanțului ferăstrăului.

### **Tăierea buștenilor (a se vedea fig. 9–11)**

Când tăiați buștenii, respectați următoarele instrucțiuni de siguranță:

Sprânjiți buștenii astfel încât părțile frontale de la tăietură să nu se închidă una față de cealaltă, ceea ce ar avea ca rezultat ca lanțul să fie

din nou. Indică faptul că procesul de încărcare este complet încheiat.

2. Scoateți ștecherul încărcătorului și apoi scoateți acumulatorul din încărcător.

Sfaturi pentru încărcare (Fig.15)

După utilizare, acumulatorul este probabil puțin fierbinte. În acest caz, acumulatorul nu poate fi încărcat. Trebuie să se odihnească, lăsați-l să se răcească..

Tăiați ramurile mai lungi în secțiuni.

• Reduceți forța de tăiere înainte ca ramura să fie tăiată complet. Vă puteți răni, atunci când pierdeți echilibrul și controlul ferăstrăului cu lanț.

Lanțul trebuie să funcționeze la viteză maximă înainte de a intra în contact cu lemnul. Utilizați protecția vârfului pentru a sprijini atunci când tăiați.

Tăierea direct printr-o ramură de copac de la marginea de sus în jos este potrivită pentru ramuri de până la 5 cm în diametru.

Ramurile mai groase trebuie tăiate în trei pași, pentru a preveni deteriorarea copacului. Protectorul vârfului este proiectat pentru a susține ramurile tăiate de dedesubt. Nu forțați ferăstrăul cu lanț în timp ce tăiați, lăsați lanțul să facă treaba.

Tăierea este optimizată atunci când viteza lanțului rămâne constantă în timpul tăierii.

### **Încărcarea bateriei (Fig.14)**

1. Conectați încărcătorul debaterii la priza de 230 VAC; Indicatorul luminos de alimentare este verde.

2. Glisați acumulatorul în slotul încărcătorului de baterii, după ce auziți un clic, acumulatorul a fost fixat. Indicatorul de alimentare este stins și, între timp, indicatorul de încărcare este roșu. Începe procesul de încărcare.

3. După aproximativ 50 de minute până la 1 oră, indicatorul luminos de încărcare se va stinge și, între timp, indicatorul luminos de alimentare verde se va aprinde

### **Indicatorul volumului bateriei (fig. 16)**

Compartimentul pentru baterii are o funcție ce indică starea de încărcare. Pentru a afișa această caracteristică, trebuie doar să apăsați butonul de pe carcasă. A se vedea fig.10

0 lumină aprinsă înseamnă că volumul rămâne sub 10%;

1 lumină aprinsă înseamnă că volumul rămâne între 10% și 25%

2 lumini aprinse înseamnă că volumul rămâne între 25% și 50%

3 lumini aprinse înseamnă că volumul rămâne între 50% și 75%

4 lumini aprinse înseamnă că volumul rămâne între 75% și 100%

## **ÎNȚREȚINEREA**

### **• Avertisment: Opriti și scoateți bateria din scula electrică înainte de reglare sau curățare.**

**Notă:** Pentru a asigura o întreținere de lungă durată și fiabilă, efectuați în mod regulat următoarea întreținere.

Pentru o funcționare sigură și corectă, păstrați întotdeauna curate scula electrică și fantele sale de ventilație.

Verificați regulat ferăstrăul cu lanț pentru defecte evidente, cum ar fi lanțul ferăstrăului și bara de lanț slăbite, dislocate sau deteriorate, elemente de fixare slăbite și componente uzate sau deteriorate.

Verificați dacă capacele și protecțiile nu sunt deteriorate și dacă sunt montate corect. Efectuați întreținerea sau reparațiile necesare înainte de utilizare.

**Notă:** Înainte de a întoarce ferăstrăul cu lanț, asigurați-vă că tot uleiul din rezervorul de ulei a fost golit.

### **Ascuțirea lanțului ferăstrăului**

Nu ascuțiți singur lanțul ferăstrăului, decât dacă aveți experiență în a face acest lucru. Vă rugăm să obțineți lanțul de ferăstrău de schimb sau să vă ascuțiți lanțul profesional la serviciul dumneavoastră post-vânzare autorizat.

### **Verificarea gresorului automat**

Funcționarea corespunzătoare a gresorului automat pentru lanț de ferăstrău poate fi verificată prin rularea ferăstrăului cu lanț și îndreptarea vârfului barei de lanț către o bucată de carton sau hârtie pe pământ. Nu atingeți pământul cu lanțul și asigurați un spațiu de siguranță de 20 cm. Dacă se dezvoltă un model de ulei în creștere, uleiul automat funcționează bine. Dacă nu există un model de ulei în ciuda unui rezervor de ulei plin.

### **După utilizare/depozitare**

Scoateți uleiul din rezervor înainte de depozitare.

Curățați carcasa din plastic turnată a ferăstrăului cu lanț folosind o perie moale și o cârpă curată. Nu folosiți apă, solvenți sau lacuri. Îndepărtați toate resturile, în special de la orificiile de răcire a motorului.

După 1 – 3 ore de utilizare, îndepărtați capacul, bara de lanț și lanțul ferăstrăului și curățați-le cu o perie.

Curățați zona de sub capac, roata de antrenare și ansamblul barei lanțului de resturile aderente folosind o perie. Curățați orificiul de evacuare a uleiului cu o cârpă curată.

Asigurați-vă că rumegușul și resturile sunt îndepărtate și că nu pot bloca conductele de ulei și sistemul de gresare.

Dacă ferăstrăul cu lanț urmează să fie depozitat pentru o perioadă mai lungă de timp, curățați lanțul ferăstrăului și bara lanțului.

Păstrați ferăstrăul cu lanț într-un loc sigur, uscat, la îndemâna copiilor.

Nu așezați alte obiecte pe scula electrică.

Vă rugăm să aveți grijă să așezați ferăstrăul cu lanț cu capacul de umplere a uleiului în sus.

La depozitarea în ambalajul de vânzare, rezervorul de ulei trebuie golit complet.

Nu modificați acest produs. Modificările neautorizate pot afecta siguranța produsului și pot duce la creșterea zgomotului și vibrațiilor.

## PROTEJAREA MEDIULUI

Pentru a preveni deteriorarea mașinii în timpul transportului, acesta este livrat într-un ambalaj rezistent. Majoritatea materialelor de ambalare pot fi reciclate. Duceți aceste materiale la locațiile de reciclare corespunzătoare. Duceți mașinile nedorite la distribuitorul local. Aici vor fi eliminate într-un mod sigur pentru mediu.



Bateriile Li-ion pot fi reciclate. Duceți-le la un loc de eliminare a deșeurilor chimice, astfel încât să poată fi reciclate sau eliminate într-un mod ecologic.

Aparatele electrice aruncate sunt reciclabile și nu trebuie eliminate împreună cu deșeurile menajere! Vă rugăm să ne sprijiniți activ în conservarea resurselor și protejarea mediului, returnând acest aparat la centrele de colectare (dacă sunt disponibile).

## DECLARAȚIE DE CONFORMITATE

Declarăm pe propria noastră responsabilitate că acest produs este în conformitate cu următoarele standarde sau documente standardizate: EN62841-1:2015; EN62841-4-1:2020; EN55014-1:2017/A11:2020; EN55014-2:2015; în conformitate cu reglementările 2006/42/EC, 2014/30/EU.

ZGOMOT/VIBRAȚII Măsurat în conformitate cu EN 62841, nivelul de presiune acustică al acestei scule este de 85 dB(A), iar nivelul de putere acustică este de 93,9 dB(A) (abatere standard: 3 dB), iar vibrația este  $3,97\text{m/s}^2$ ,  $k=1.5\text{m/s}^2$ .

WORCRAFT

# Descriere detaliată CGC-S20LiA

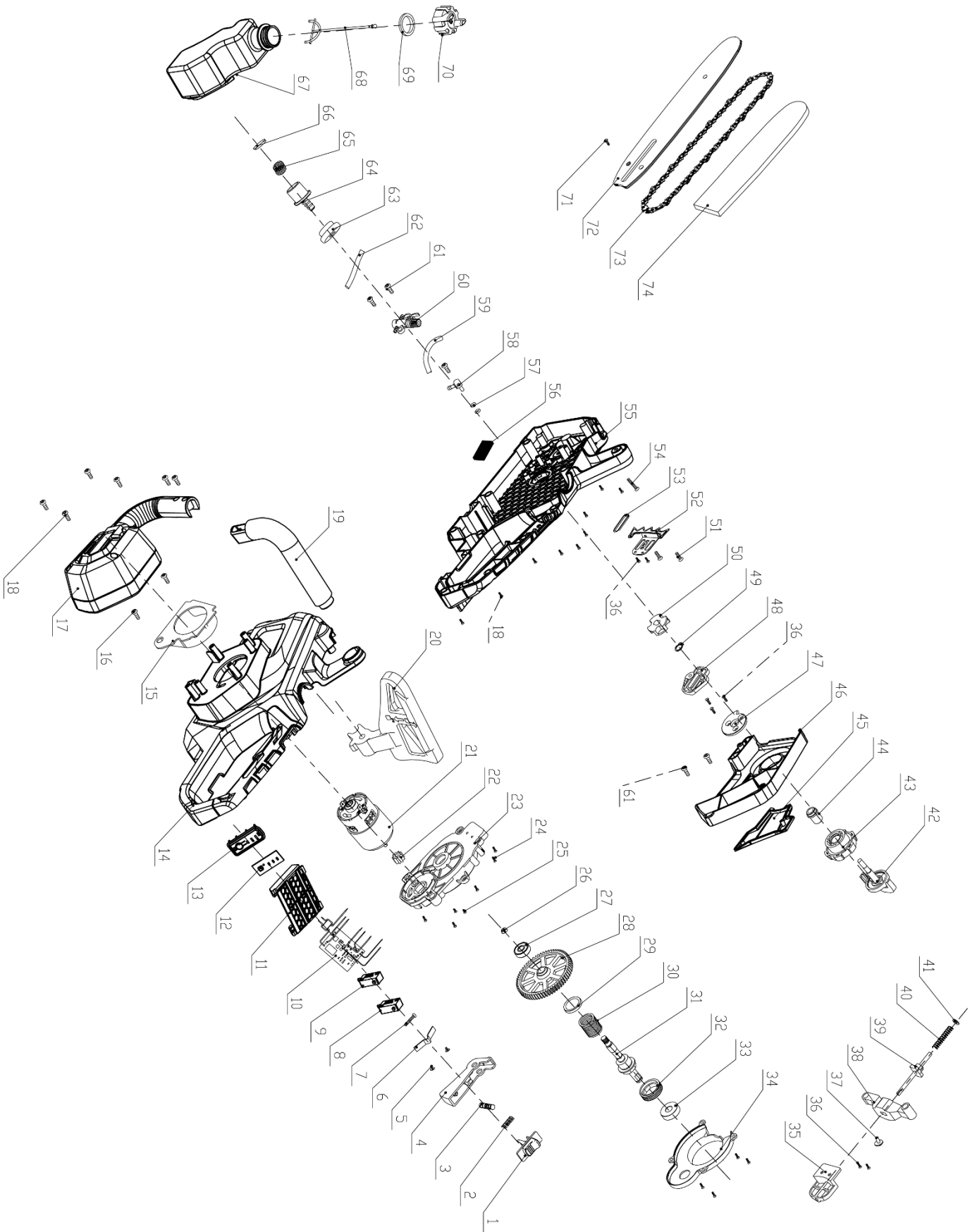

## PIESE DE SCHIMB pentru CGC-S20LiA

Nr. Piesă	Descriere piesă	Cant.	Nr. Piesă	Descriere piesă	Cant.
1	Buton de interblocare	1	38	biela	1
2	arcul tijei de împingere	1	39	tijă de frană	1
3	arc buton	1	40	arc de frână	1
4	Declanșator comutator	1	41	șaiabă Ø5xØ10x1mm	1
5	șurub 3x8	2	42	Buton cu șurub	1
6	placă arc de frână	1	43	Buton de tensionare a lanțului	1
7	șurub 3x18	2	44	Manșon de reglare	1
8	microîntrerupător	1	45	Capac decorativ	1
9	microîntrerupător	1	46	Capac pinion	1
10	panou de corecție	1	47	Roată camă	1
11	Scaun de conectare a bateriei	1	48	placă de împingere	1
12	PCB indicator de volum al bateriei	1	49	inel de reținere	1
13	Panou indicator al bateriei	1	50	Roata de pinion	1
14	carcasă stânga	1	51	șurub 5x16	3
15	capac ventilator	1	52	opritor pivot	1
16	șurub 4x8	2	53	inel de etanșare	1
17	Carcasă motor	1	54	șurub 5x30	1
18	șurub 4x16	15	55	Carcasă dreapta	1
19	Mâner frontal	1	56	burete	1
20	Placă de frânare	1	57	inel de etanșare	2
21	Motor	1	58	duza de evacuare a uleiului	1
22	Angrenaj motor	1	59	conductă de evacuare a uleiului	1
23	Placă de suport	1	60	pompă de ulei	1
24	șurub 4x12	10	61	șurub 3x10	4
25	șurub 5x12	2	62	conductă de evacuare a uleiului	1
26	piuliță M6	1	63	Inel de etanșare rezervor de ulei	1
27	rulmentul 608	1	64	Conector rezervor de ulei	1
28	angrenaj mare	1	65	Burete	1
29	manșon ax	1	66	Bloc conector rezervor ulei	1
30	arc de torsiune frână	1	67	Rezervor de ulei	1
31	arbore de iesire	1	68	cârlig	1
32	melc angrenaj	1	69	inel de etanșare a capacului	1
33	rulment 6000	1	70	Capac rezervor ulei	1
34	capac rezistent la praf	1	71	Șurub bară	1
35	placă de fixare a pârgheii de frână	1	72	Bara de ghidare	1
36	șurub 4x12	1	73	Ferăstrău cu lanț	1
37	șurub 4x12	7	74	Manșon bară	1



# WORCRAFT

GARDEN TOOLS

## Lista de garanție / Warranty

Numărul de fabricație:	Data vânzării:	Semnătura și ștampila vânzătorului:

Numele clientului (denumirea firmei):	Adresa clientului (sediul firmei):

<b>Clientul prin semnătura sa confirmă, că instalația i-a fost prezentată și explicată, că a fost încunoștințat cu modul de folosire, punerea în funcțiune a mașinii și utilizare, și că instalația i-a fost eliberată (predată) completă.</b>	Semnătura clientului:

## Note despre reparații – reparații de garanție

Data primirii reclamației:	Data de sfârșit al reclamației:	Numărul de evidență a reclamației:	Semnătura de reparație garantată (nota despre reparația nexecutată)	Ștampila tehnicianului serviciului:

### Condițiile de garanție

1. Furnizorul oferă pentru acest produs perioada de garanție menționată în această listă de garanție cu respectarea condițiilor modului de utilizare și depozitare a produsului, corespunzător cu condițiile și normele în vigoare, în sensul indicațiilor de utilizare. Perioada de garanție începe la data vânzării produsului. Garanția pentru baterii este de 12 luni.
2. Perioada de garanție prelungită de 5 ani se acordă clienților pentru produsul trecut în tabelul produselor cu garanția prezentată. Ultimul client este consumatorul, în condițiile că produsul nu va fi folosit ca obiect de comerț. Perioada prelungită este condiționată de control reglementar la centre de servicii autorizate ale furnizorului.
3. Perioada de garanție se prelungeste cu timpul cât a fost produsul în reparații de garanție. Această condiție este consemnată și în tabelul de reparații garantate. Beneficiarul poate revendica dreptul la asigurarea reparației la unul din centre de servis autorizat conform tabelului anexă „A” – centre de serviciu. Centre de serviciu „B” execută reparații de garanție numai la produsele, care au fost vândute la centrele lor de desfacere. Tabelul centrelor de serviciu este actualizat regulat la vânzătorii, cât și pe siteul de import: [www.strendpro.sk](http://www.strendpro.sk).
4. Centrul de servicii este obligat să asigure reparația în termen stabilit de lege. Termenul stabilit de lege pentru rezolvarea reclamației începe cu ziua următoare după data de primire a reclamației de centru de servicii.
5. Reparația garantată fără plată poate nu fi revendicată când este vorba despre defecțiuni care au fost produse de folosirea produsului contrar prevederilor din indicațiile de utilizare, manipulare necorespunzătoare, defectarea mecanică curentă, uzura produsă de funcționarea mașinii, din vina deservirii, dezastru nestăvilit, intervenție neîndreptătită în produs, defecțiuni pricinuite de folosirea pieselor necorespunzătoare, carburanților necorespunzători și supraîncărcarea mașinii ca urmare a depășirii continue a limitei superioare de randament. Lucrările de curățire, întreținere curentă, repararea sau reglarea instalației, care poate executată de deservirea și sunt cuprinse în indicații de utilizare, nu fac parte din prevederile garanției.
6. Drept uzura curentă a pieselor se consideră uzura principală: a tuturor pieselor rotative și în mișcare, părților de tăiere și capacelor, șuruburilor tăietoare și pironului, curelelor de transmisie, transmisie în lanț, suprafeții de frecare a frânelor și ambreaj, dezenul anvelopelor și piesele de întreținere curentă cum sunt: filtre de aer, hidraulice și de ulei, lumânări de aprindere, rezervoare de ulei și de răcire.
7. Din garanția prelungită sunt scoase părțile mașinilor și instalației pentru care producătorul concret al acestor piese acordă garanția mai scurtă decât furnizorul pentru fiecare product în care sunt montate. Din această categorie fac parte: acumulatele, becurile și etc.
8. Dreptul de aplicare a revendicării rezultat din garanție are proprietarul produsului, dacă face acest lucru cel târziu în ultima zi a perioadei de garanție.
9. La rezolvarea reclamațiilor se procedează conform prevederilor corespunzătoare ale Codului comercial și Legii de protecție a consumatorului.
10. Controlul de servicii, care constituie condiția garanției prelungite de 5 ani poate fi efectuat numai în centrul de servicii autorizat al furnizorului, în intervale regulate; perioada între două controale nu poate depăși 12 luni. Primul control de servicii trebuie făcut cel târziu 12 luni de la data vânzării produsului. Controlul serviciilor efectuează centrele de servicii în perioada ultimelor trei luni și primelor două luni anului calendaristic. Fiecare control de servicii trebuie înregistrat în această listă de garanție cu introducerea datei controlului, semnătura și ștampila serviciului de control. Prin controlul serviciilor se înțelege controlul mașinii, înlocuirea materialului de umplură și filtrelor conform recomandării producătorului, înlocuire pieselor uzate și defecte, cât și reglarea proprie a mașinii. Randamentul controlului de servicii și materialul folosit se stabilește conform tarifului valabil al centrului de servicii.

La aplicarea reclamației reclamantul este obligat să preînte pe lângă reclamație produsul complet și curat, documentul de cumpărare sau lista de garanție completată și confirmată. În cazul garanției prelungite înregistrări ale controlului de servicii și documentele de impoyit pentru fiecare control. În cazul neîndeplinirii a vreunei condiții garanției prelungite cuprinse în această listă de garanție, se acorda pentru produs perioada de garanție de 2 ani.

**SERVICE ÎN GARANȚIE ȘI POSTGARANȚIE ESTE EFECTUAT DE CĂTRE REPREZENTANTUL AUTORIZAT AL PRODUCĂTORULUI**

Reprezentantul împuternicit al producătorului: Slovakia Trend Export-Import s.r.o., Michalovská 87/1414, 073 01 Sobrance

Fax: (056) 652-2329 Tel: 0915 392 687 E-mail: [servis@slovakia-trend.sk](mailto:servis@slovakia-trend.sk)

GB

**English****CORDLESS CHAIN SAW****INTENDED USE**

The power tool is intended for sawing wood such as wooden beams, planks, branches, tree trunks, etc., and for sawing of trees. Cuts can be sawed with or across the grain. This power tool is not suitable for sawing mineral materials.

**DELIVERY SCOPE ( Fig 3)**

Dear customer,

Thank you very much for your choosing our products. Please check that the article is complete as specified in the scope of delivery. If parts are missing, please contact our service center or the sales outlet.

Item Description	Quantity	Item Description	Quantity
Chain saw body	1	Chain bar sheath	1
Saw Chain	1	Lubrication oil	1
Chain bar	1		

Danger! The equipment and packaging material are not toys. Do not let children play with plastic bags, foils or small parts. There is a danger of swallowing or suffocating!

**TECHNICAL SPECIFICATIONS (Fig.1)**

Model	CGC-S20LiA (SF8J126)	Oil reservoir capacity	210 ml
Voltage	20Vd.c.	Protection class	IPX0
Drive wheel speed	3500 /min	Recommended battery	CLB-20V-4.0/ CLB-20V-4.0H
Bar length	10" (254mm)	Sound pressure level	LpA=85dB(A), K=3 dB(A)
Cutting capacity	245mm	Sound power level	LwA=93,9dB(A), K=2,4 dB(A)
Max cutting branch	Φ22.5cm	Vibration level (front handle)	ah=1,41m/s <sup>2</sup> , K=1,5m/s <sup>2</sup>
Chain pitch	3/8" (9.5mm)	Vibration level (rear handle)	ah=3,97m/s <sup>2</sup> , K=1,5m/s <sup>2</sup>
Chain link quantity	40	Declaration sound power level	96dB(A)
Drive link thickness	1.09mm(0.043")	Weight (without battery)	3.3kg













**NOISE/VIBRATION INFORMATION**

The vibration level given in this information sheet has been measured in accordance with a standardised test given in EN 62841 and may be used to compare one tool with another. It may be used for a preliminary assessment of exposure.

The declared vibration emission level represents the main applications of the tool. However if the tool is used for different applications, with different accessories or insertion tools or is poorly maintained, the vibration emission may differ. This may significantly increase the exposure level over the total working period.

An estimation of the level of exposure to vibration should also take into account the times when the tool is switched off or when it is running but not actually doing the job. This may significantly reduce the exposure level over the total working period. Identify additional safety measures to protect the operator from the effects of vibration such as: maintain the tool and the accessories, keep the hands warm, organisation of work patterns.

**EXPLANATION OF SYMBOLS**

	Attention!		Disassemble the battery pack before maintenance.
	Read the manual.		Wear working gloves.
	Wear eye protection		Wear safety helmet.
	Wear anti-slip safety shoes		Keep bystandings away from working area.
	Do not use bar nose to cutting.		Hold and operate the chain saw properly with both hands.
	Electrical appliances must not be disposed of with the domestic waste.		Do not use the machine in the rain or leave it outdoors when it is raining.

**PRODUCT ELEMENTS (Fig. 2)**

1	Rear handle	6	SDS bar fasten knob	11	Battery pack
2	Safety interlock button	7	Guiding bar	12	Oil level checking window
3	Chain oil tank cap	8	Saw chain	13	SDS cover
4	Front handle	9	Switch trigger	14	Chain tension knob

5	Braker board	10	Battery volume indicator LED		
---	--------------	----	------------------------------	--	--

## SAFETY

### General Power Tool Safety Warnings

#### **⚠ WARNING** Read all safety warnings and all instructions.

Failure to follow the warnings and instructions may result in electric shock, fire and/or serious injury.

#### Save all warnings and instructions for future reference.

The term "power tool" in the warnings refers to your mainsoperated (corded) power tool or battery-operated (cordless) power tool.

#### Work area safety

- Keep work area clean and well lit. Cluttered or dark areas invite accidents.
- Do not operate power tools in explosive atmospheres, such as in the presence of flammable liquids, gases or dust. Power tools create sparks which may ignite the dust or fumes.
- Keep children and bystanders away while operating a power tool. Distractions can cause you to lose control.

#### Electrical safety

- Power tool plugs must match the outlet. Never modify the plug in any way. Do not use any adapter plugs with earthed (grounded) power tools. Unmodified plugs and matching outlets will reduce risk of electric shock.
- Avoid body contact with earthed or grounded surfaces, such as pipes, radiators, ranges and refrigerators. There is an increased risk of electric shock if your body is earthed or grounded.
- Do not expose power tools to rain or wet conditions. Water entering a power tool will increase the risk of electric shock.
- Do not abuse the cord. Never use the cord for carrying, pulling or unplugging the power tool. Keep cord away from heat, oil, sharp edges and moving parts. Damaged or entangled cords increase the risk of electric shock.
- When operating a power tool outdoors, use an extension cord suitable for outdoor use. Use of a cord suitable for outdoor use reduces the risk of electric shock.
- If operating a power tool in a damp location is unavoidable, use a residual current device (RCD) protected supply. Use of an RCD reduces the risk of electric shock.

#### Personal safety

- Stay alert, watch what you are doing and use common sense when operating a power tool. Do not use a power tool while you are tired or under the influence of drugs, alcohol or medication. A moment of inattention while operating power tools may result in serious personal injury.
- Use personal protective equipment. Always wear eye protection. Protective equipment such as dust mask, non-skid safety shoes, hard hat, or hearing protection used for appropriate conditions will reduce personal injuries.
- Prevent unintentional starting. Ensure the switch is in the off-position before connecting to power source and/or battery pack, picking up or carrying the tool. Carrying power tools with your finger on the switch or energizing power tools that have the switch on invites accidents.
- Remove any adjusting key or wrench before turning the power tool on. A wrench or a key left attached to a rotating part of the power tool may result in personal injury.
- Do not overreach. Keep proper footing and balance at all times. This enables better control of the power tool in unexpected situations.
- Dress properly. Do not wear loose clothing or jewellery. Keep your hair, clothing and gloves away from moving parts. Loose

clothes, jewellery or long hair can be caught in moving parts.

- Store idle power tools out of the reach of children and do not allow persons unfamiliar with the power tool or these instructions to operate the power tool. Power tools are dangerous in the hands of untrained users.
- Maintain power tools. Check for misalignment or binding of moving parts, breakage of parts and any other condition that may affect the power tool's operation. If damaged, have the power tool repaired before use. Many accidents are caused by poorly maintained power tools.
- Keep cutting tools sharp and clean. Properly maintained cutting tools with sharp cutting edges are less likely to bind and are easier to control.
- Use the power tool, accessories and tool bits etc. in accordance with these instructions, taking into account the working conditions and the work to be performed. Use of the power tool for operations different from those intended could result in a hazardous situation.

#### Use and handling of the cordless electrical power tool

- Charge a rechargeable battery unit using only the charger recommended by the manufacturer. Chargers are often designed for a particular type of rechargeable battery unit. There is the danger of fire if other types of rechargeable battery units are used.
- Only the rechargeable battery units supplied are to be used with an electrical power tool. The use of other rechargeable battery units may lead to the danger of injury or fire.
- When they are not being used, store rechargeable battery units away from paperclips, coins, keys, nails, screws or other small metal objects that could cause the contacts to be bridged. Short-circuiting the contacts of a rechargeable battery unit may result in heat damage or fire.
- Fluids may leak out of rechargeable battery units if they are misused. If this happens, avoid contact with the fluid. If contact occurs, flush the affected area with water. Seek additional medical help if any of the fluid gets into your eyes. Escaping battery fluid may cause skin irritation or burns.

#### Service

- Have your power tool serviced by a qualified repair person using only identical replacement parts. This will ensure that the safety of the power tool is maintained.

#### SPECIAL SAFETY DIRECTIONS FOR BATTERY-OPERATED TOOLS

- Ensure that the device is switched off before inserting the battery. Inserting a battery into a power tool that is switched on may result in accidents.
- Recharge the batteries indoors only because the battery charger is designed for indoor use only.
- To reduce the electric shock hazard, unplug the battery charger from the mains before cleaning the charger.
- Do not subject the battery to strong sunlight over long periods and do not leave it on a heater. Heat damages the battery and there is a risk of explosion.
- Allow a hot battery to cool before charging.
- Do not open up the battery and avoid mechanical damage to the battery. Risk of short circuit and fumes may be emitted that irritate the respiratory tract. Ensure fresh air and seek medical assistance in the event of discomfort.
- Do not use non-rechargeable batteries!

#### Chain Saw Safety Warnings

- Keep all parts of the body away from the saw chain when the motor is operating. Before you start the chain saw, make sure the saw chain is not contacting anything. A moment of inattention while operating chain saws may cause entanglement of your clothing or body with the saw chain.
- **Always hold the chain saw with your right hand** Holding the chain saw with a reversed hand configuration increases the risk of personal injury and should never be done.
- **Hold the power tool by insulated gripping surfaces only, because the saw chain may contact hidden wiring.** Saw chains contacting a “live” wire may make exposed metal parts of the power tool “live” and could give the operator an electric shock.
- **Wear safety glasses and hearing protection. Further protective equipment for head, hands, legs and feet is recommended.** Adequate protective clothing will reduce personal injury by flying debris or accidental contact with the saw chain.
- **Do not operate a chain saw in a tree.** Operation of a chain saw while up in a tree may result in personal injury.
- **Always keep proper footing and operate the chain saw only when standing on fixed, secure and level surface.** Slippery or unstable surfaces such as ladders may cause a loss of balance or control of the chain saw.
- **When cutting a limb that is under tension be alert for spring back.** When the tension in the wood fibres is released the spring loaded limb may strike the operator and/or throw the chain saw out of control.
- **Use extreme caution when cutting brush and saplings.** The slender material may catch the saw chain and be whipped toward you or pull you off balance.
- **Carry the chain saw by the front handle with the chain saw switched off and away from your body. When transporting or storing the chain saw, always fit the guide bar cover.** Proper handling of the chain saw will reduce the likelihood of accidental contact with the moving saw chain.
- **Follow instructions for oiling, chain tensioning and changing accessories.** Improperly tensioned or lubricated chain may either break or increase the chance for kickback.
- **Keep handles dry, clean, and free from oil and grease.** Greasy, oily handles are slippery causing loss of control.
- **Cut wood only. Don't use chain saw for purposes not intended. For example: do not use chain saw for cutting plastic, masonry or non-wood building materials.** Use of the chain saw for operations different than intended could result in a hazardous situation.
- **Causes and operator prevention of kickback:**
  - Kickback may occur when the nose or tip of the guide bar touches an object, or when the wood closes in and pinches the saw chain in the cut.
  - Tip contact in some cases may cause a sudden reverse reaction, kicking the guide bar up and back towards the operator.
  - Pinching the saw chain along the top of the guide bar may push the guide bar rapidly back towards the operator.

## Mounting and operation

- **Do not insert battery before the chain saw is completely assembled.**
- **Always wear protective gloves when handling the chain.**

### Assemble chain saw and bar (see figures 4)

1. Unscrew the screw knob (6), then remove the SDS cover (13).
2. Mounting the saw chain around the guiding bar, and then put it onto the saw body. Please pay attention to the alignment of the holes. See detail in picture 4.2.

– Either of these reactions may cause you to lose control of the saw which could result in serious personal injury. Do not rely exclusively upon the safety devices built into your saw. As a chain saw user, you should take several steps to keep your cutting jobs free from accident or injury. Kickback is the result of tool misuse and/or incorrect operating procedures or conditions and can be avoided by taking proper precautions as given below:

- **Maintain a firm grip, with thumbs and fingers encircling the chain saw handles, with both hands on the saw and position your body and arm to allow you to resist kickback forces.** Kickback forces can be controlled by the operator, if proper precautions are taken. Do not let go of the chain saw.
- **Do not overreach and do not cut above shoulder height.** This helps prevent unintended tip contact and enables better control of the chain saw in unexpected situations.
- **Only use replacement bars and chains specified by the manufacturer.** Incorrect replacement bars and chains may cause chain breakage and/or kickback.
- **Follow the manufacturer's sharpening and maintenance instructions for the saw chain.** Decreasing the depth gauge height can lead to increased kickback.

### Additional safety warnings

- It is recommended that the first time user should have practical instruction in the use of the chainsaw and the protective equipment from an experienced operator. The initial practice should be cutting logs on a saw horse or cradle.
- This tool is not intended for use by persons (including children) with reduced physical, sensory or mental capabilities, or lack of experience and knowledge, unless they have been given supervision or instruction concerning use of the appliance by a person responsible for their safety. Children should be supervised to ensure that they do not play with the appliance.
- **Children and juveniles, with the exception of apprentices older than 16 years and under supervision, may not operate the chain saw. The same applies for persons who do not or do not sufficiently know how to handle the chain saw.** The operating instructions should always be ready to hand. Persons unfit or tired must not operate the chain saw.
- **When working with the machine, always hold it firmly with hands and provide for a secure stance.** The power tool is guided more securely with both hands.
- **Always ensure all handles and guards are properly fitted when using the machine.** Never attempt to use an incomplete machine or one fitted with an unauthorized modification.
- **Wait until the machine has come to a standstill before placing it down.**

Caution! When mounting the chain saw, pay more attention the saw blade directions. Make sure which is the same as diagram on the guiding bar.

3. Put back the SDS cover, make sure the alignment with the screw knob, guiding bar groove and screw hole in the saw body.
4. Fasten the screw knob (6).

### Checking and adjusting chain tensioning (see figures 5)

Before working, it must check the saw chain tensioning and make sure it is correct adjusted. To do that, just do as

below:

1. Lifting saw chain to check the clearance between saw link and the bar edge. Make sure it is between 2-3mm.
2. If the clearance is not correct, do adjustment according 5.2.. Loosen the black screw (6) and then turn red knob (14) clockwise or anti-clockwise to fasten or loosen the saw chain. After that, re-tighten the screw (6).

Note: When using the new saw chain, it needs to adjust the tensioning every 5 minutes as the new chain becomes loose.

### Chain saw lubricating (see figure 6)

When working, the chain saw needs to be well lubricated. Otherwise, the chain and guiding bar would be very hot and worn out in a short time.

1. Loosen and remove the oil tank cap.
2. Adding lubricating oil into the oil tank. Meanwhile, pay attention to the oil level via checking window. Make sure the oil volume over the MIN level line.

### Mounting the battery pack (see fig.7)

1. Align the battery pack with the rear bottom connector, and then push forward. When hear a click sound, which means the battery pack well mounted.
2. After mounting the battery pack, it needs to check its status and make sure it fully charged. Press the knob (10), the LED will light to show the status of the battery pack.

### Switching on/off (see fig.8)

For the safety, the brake lever (5) always be put on the forward position.

1. Pull back the brake lever firstly, and then firmly hold the front handle by left hand.
2. To switch on, just use your thumb to push the safety knob and keep it in place, meanwhile press the switch trigger. The saw will run.

To switch off the saw, it only release the trigger.

### Kickback

Kickback is the sudden backward/upward motion of the chain saw, occurring when the chain (at the tip of the chain bar) comes in contact with a log or wood, or when the chain becomes jammed. When kickback occurs, the chainsaw reacts unpredictably and can cause heavy injuries to the operator or bystanders.

Particular attention must be given when sawing sideways, slanted or during length cuts, as the gripping teeth usually can not be applied.

To avoid kickback:

- Is the chain saw in a safe condition?
- Is the oil reservoir filled? Check oil prior to starting and regularly during operation. Refill oil when oil tank empty. The oil tank filling will last approx. 20 minutes, depending on sawing intensity and stops.
- Is the saw chain properly tensioned and sharp? Check chain tension every 10 minutes during operation. Upon initial operation, new chains can lengthen considerably. The condition of the chain influences the cutting performance. Only a sharp chain protects from overload.
- Are you wearing the required protective equipment? Wear safety glasses and hearing protection. Further protective equipment for head, hands, legs and feet is recommended. Suitable protective clothing reduces the danger of injury from thrown about cutting material and accidental touching of the saw chain.

### Cutting Logs (see figures 9–11)

When cutting logs, observe the following safety instructions: Support logs so that the face sides at the cut, do not close in against each other, which would result in the chain being

jammed.

Position and set short logs safely before sawing.

Saw only wood or wooden objects. When sawing, always take care to avoid hitting stones, nails, etc., as these could be thrown up, could cause damage to the chain, or could result in serious injury to the operator or bystanders. Keep a running chain saw clear of wire fencing or the ground. Use of the saw to thin out branches or bushes is not approved. Length cuts must be carried out with particular care, as leverage with the gripping teeth is not possible. Saw at a flat angle to avoid kickback.

When working on a slope, operate above or to the side of the trunk or laying tree.

Be careful not to trip over tree stumps, branches, roots, etc.

### Cutting Wood under Tension (see figure 12)

**Be extremely careful when sawing wood, branches or trees under tension. Leave saw jobs like these to trained professionals.** There is a high risk of accidents.

When sawing logs supported on both ends, start the cut from above (Y) about one third of the diameter into the log and then finish the cut at the same spot from below (Z), in order to avoid splitting of the log or jamming of the saw. Avoid contact of the saw chain with the ground.

When sawing logs supported on only one end, start the cut from below (Y) about one third of the diameter into the log and then finish the cut at the same spot from above (Z), in order to avoid splitting of the log or jamming of the saw.

When sawing logs supported on both ends, start the cut from above (Y) about one third of the diameter into the log and then finish the cut at the same spot from below (Z), in order to avoid splitting of the log or jamming of the saw. Avoid contact of the saw chain with the ground.

When sawing logs supported on only one end, start the cut from below (Y) about one third of the diameter into the log and then finish the cut at the same spot from above (Z), in order to avoid splitting of the log or jamming of the saw.

### Cutting branches (see figure 13)

- **Always wear hard hat to protect head against falling branches.**
- **A cut branch can lead to personal injury by falling on you or springing back from the ground. Cut longer branches in sections.**
- **Reduce the cutting force before the branch is completely cut off. You can get injured, when losing balance and control of the chain saw.**

The chain must be running at full speed before it makes contact with the wood. Use the tip protector to support when undercutting.

Pruning straight through a tree branch from the top edge down is appropriate for branches up to 5 cm in diameter.

Thicker branches should be pruned in three-steps, to prevent damaging the tree. The tip protector is designed to support undercutting branches.

Do not force the chain saw while cutting, let the chain do the work.

Sawing is optimized when the chain speed remains steady during cutting.

### Battery Charging (Fig.14)

1. Plug the battery charging into the 230VAC socket; The power indicator light on green.
2. Slide the battery pack into the slot of battery charger, after hear a click, the battery pack was secured. The power indicator light off, and meanwhile the charging indicator light on red. The charging process starts.
3. After around 50min to 1hour, the charging indicator light will off, and meanwhile the power indicator light green on

again. It denotes the charging process is completely finished.

4. Pull out the charger plug, and then pull off the battery pack from charger.

#### **Charging tips (Fig.15)**

After using, the battery pack probably a little bit hot. In that case, the battery pack can not be charged in. It needs to have a rest, let it cool down.

#### **Battery volume indicator (fig. 16)**

The battery pack has a feature to indicate which volume status. To show this feature, just press the button on the housing. See fig.10

- 0 light on means the volume remains below 10%;
- 1 light on means the volume remains 10% to 25%
- 2 lights on means the volume remains 25% to 50%
- 3 lights on means the volume remains 50% to 75%
- 4 lights on means the volume remains 75% to 100%

## **MAINTENANCE**

- **Warning: Switch off and remove battery from power tool before adjusting or cleaning.**

**Note:** To ensure long and reliable service, carry out the following maintenance regularly.

For safe and proper working, always keep the power tool and its ventilation slots clean.

Regularly check the chain saw for obvious defects such as loose, dislodged or damaged saw chain and chain bar, loose fixings and worn or damaged components.

Check that covers and guards are undamaged and correctly fitted. Carry out necessary maintenance or repairs before using.

**Note:** Before returning the chain saw, ensure all oil in the oil reservoir has been emptied.

#### **Sharpening the Saw Chain**

Do not sharpen the saw chain yourself, unless you are experienced in doing so. Please obtain the replacement saw chain or have your chain sharpened professionally at your authorized after-sales service.

#### **Checking the Automatic Oiler**

Proper functioning of the automatic saw chain oiler can be checked by running the chain saw and pointing the tip of the chain bar towards a piece of cardboard or paper on the ground. Do not touch the ground with the chain and ensure a safety clearance of 20 cm. If an increasing oil pattern develops, the automatic oiler is operating fine. If there is no oil pattern despite a full oil reservoir.

#### **After Use/Storage**

Remove the oil from the reservoir before storage.

Clean the moulded plastic housing of the chain saw using a soft brush and clean cloth. Do not use water, solvents or polishes.

Remove all debris, especially from the motor cooling vents.

After 1 – 3 hours of use, remove the cover, the chain bar and the saw chain, and clean them using a brush.

Clean the area under the cover, the drive wheel and the chain bar assembly from adherent debris using a brush. Clean the oil outlet with a clean cloth.

Be sure to make sure that sawdust and debris are removed and can not block the oil pipes and oiling system.

If the chain saw is to be stored for a longer period of time, clean the saw chain and the chain bar.

Store the chain saw in a secure, dry place, out of the reach of children.

Do not place other objects on the power tool.

Please take care to place down the chain saw with the oil filler cap facing upward.

When storing in the sales packaging, the oil reservoir must be completely emptied.

**Do not modify this product.** Unauthorized modifications may impair the safety of your product and may result in increased noise and vibration.

## **ENVIRONMENT PROTECTION**

In order to prevent the machine from damage during transport, it is delivered in a sturdy packaging. Most of the packaging materials can be recycled. Take these materials to the appropriate recycling locations. Take your unwanted machines to your local dealer. Here they will be disposed of in an environmentally safe way.



Li-ion batteries can be recycled. Deliver them to a disposal site for chemical waste so that they can be recycled or disposed of in an environmentally friendly manner.

Discarded electric appliances are recyclable and should not be discarded in the domestic waste! Please actively support us in conserving resources and protecting the environment by returning this appliance to the collection centres (if available).

## **DECLARATION OF CONFORMITY**

We declare under our sole responsibility that this product is in conformity with the following standards or standardized documents: EN62841-1:2015; EN62841-4-1:2020; EN55014-1:2017/A11:2020; EN55014-2:2015; in accordance with the regulations 2006/42/EC, 2014/30/EU.

NOISE/VIBRATION Measured in accordance with EN 62841 the sound pressure level of this tool is 85dB(A) and the sound power level is 93,9dB(A) (standard deviation: 3 dB), and the vibration is 3,97m/s<sup>2</sup>,k=1.5m/s<sup>2</sup>.

**AKKU-KETTENSÄGE**

**BESTIMMUNGSGEMÄßER GEBRAUCH**

Das Elektrowerkzeug ist bestimmt zum Sägen von Holz wie z.B. Holzbalken, Bretter, Äste, Stämme usw. sowie zum Fällen von Bäumen. Es kann für Schnitte längs und quer zur Faserrichtung verwendet werden.  
Dieses Elektrowerkzeug ist nicht geeignet zum Sägen von mineralischen Werkstoffen.

**LIEFERUMFANG (Abb. 3)**

Sehr geehrter Kunde,  
Vielen Dank, dass Sie sich für unsere Produkte entschieden haben. Bitte prüfen Sie die Vollständigkeit des Artikels gemäß den Angaben im Lieferumfang. Bei fehlenden Teilen wenden Sie sich bitte an unser Service Center oder die Verkaufsstelle.

Artikelbeschreibung	Menge	Artikelbeschreibung	Menge
Körper der Kettensäge	1	Kettenscheide	1
Sah Kette	1	Schmieröl	1
Kettenstange	1		

Achtung! Die Ausrüstung und das Verpackungsmaterial sind kein Spielzeug. Lassen Sie Kinder nicht mit Plastiktüten, Folien oder Kleinteilen spielen. Es besteht Verschluck- oder Erstickungsgefahr!

**TECHNISCHE DATEN (Abb. 1)**

Modell	CGC-S20LiA (SF8J126)	Fassungsvermögen des Ölbehälters	210 ml
Stromspannung	20Vd.c.	Schutzklasse	IPX0
Geschwindigkeit des Antriebsrads	3500 /min	Empfohlene Batterie	CLB-20V-4.0/ CLB-20V-4.0H
Stangenlänge	10" (254mm)	Schalldruckpegel	LpA=85dB(A), K=3 dB(A)
Schneidleistung	245mm	Schalleistungspegel	LwA=93,9dB(A), K=2,4 dB(A)
Max schneidender Ast	Φ22.5cm	Vibrationspegel (vorderer Griff)	ah=1,41m/s <sup>2</sup> , K=1,5m/s <sup>2</sup>
Kettenteilung	3/8" (9.5mm)	Vibrationspegel (hinterer Griff)	ah=3,97m/s <sup>2</sup> , K=1,5m/s <sup>2</sup>
Kettengliedmenge	40	Erklärung Schalleistungspegel	96dB(A)
Treibglieddicke	1.09mm(0.043")	Gewicht (ohne Akku)	3.3kg

**GERAUSCH-/VIBRATIONSinFORMATION**

Der in diesen Anweisungen angegebene Schwingungspegel ist entsprechend einem in EN 62841 genormten Messverfahren gemessen worden und kann für den Vergleich von Elektrowerkzeugen miteinander verwendet werden. Er eignet sich auch für eine vorläufige Einschätzung der Schwingungsbelastung. Der angegebene Schwingungspegel repräsentiert die hauptsächlichlichen Anwendungen des Elektrowerkzeugs. Wenn allerdings das Elektrowerkzeug für andere Anwendungen, mit unterschiedlichen Zubehören, mit abweichenden Einsatzwerkzeugen oder ungenügender Wartung eingesetzt wird, kann der Schwingungspegel abweichen. Dies kann die Schwingungsbelastung über den gesamten Arbeitszeitraum deutlich erhöhen.

Für eine genaue Abschätzung der Schwingungsbelastung sollten auch die Zeiten berücksichtigt werden, in denen das Gerät abgeschaltet ist oder zwar läuft, aber nicht tatsächlich im Einsatz ist. Dies kann die Schwingungsbelastung über den gesamten Arbeitszeitraum deutlich reduzieren.

Legen Sie zusätzliche Sicherheitsmaßnahmen zum Schutz des Bedieners vor der Wirkung von Schwingungen fest wie zum Beispiel: Wartung von Elektrowerkzeug und Einsatzwerkzeugen, Warmhalten der Hände, Organisation der Arbeitsabläufe.

**ERLÄUTERUNG DER BILDSYMBOLE**

	Aufmerksamkeit!		Zerlegen Sie den Akku vor der Wartung.
	Lesen Sie das Handbuch.		Tragen Sie Arbeitshandschuhe.
	Augenschutz tragen		Schutzhelm tragen.
	Tragen Sie rutschfeste Sicherheitsschuhe		Halten Sie Zuschauer vom Arbeitsbereich fern.
	Verwenden Sie keine Stangennase zum Schneiden.		Halten und bedienen Sie die Kettensäge richtig mit beiden Händen.



	Elektrogeräte dürfen nicht über den Hausmüll entsorgt werden.		Verwenden Sie die Maschine nicht bei Regen und stellen Sie sie bei Regen nicht im Freien auf.
---	---	---	---

## WERKZEUG-ELEMENTE (Abb. 2)

1	Hinterer Griff	6	SDS-Stab-Befestigungsknopf	11	Batteriepack
2	Sicherheitsverriegelungstaste	7	Führungsleiste	12	Kontrollfenster für den Ölstand
3	Tankdeckel für Kettenöl	8	Sah Kette	13	SDB-Abdeckung
4	Griff vorne	9	Auslöser wechseln	14	Kettenspannknopf
5	Braker-Board	10	Batteriestandsanzeige-LED		

## WERKZEUG-ELEMENTE

Arbeitsbereiche können zu Unfällen führen.

- **Arbeiten Sie mit dem Elektrowerkzeug nicht in explosionsgefährdeter Umgebung, in der sich brennbare Flüssigkeiten, Gase oder Staube befinden.** Elektrowerkzeuge erzeugen Funken, die den Staub oder die Dämpfe entzünden können.
- **Halten Sie Kinder und andere Personen während der Benutzung des Elektrowerkzeugs fern.** Bei Ablenkung können Sie die Kontrolle über das Gerät verlieren.

### Elektrische Sicherheit

- **Der Anschlussstecker des Elektrowerkzeuges muss in die Steckdose passen. Der Stecker darf in keiner Weise verändert werden. Verwenden Sie keine Adapterstecker gemeinsam mit schutzgeerdeten Elektrowerkzeugen.** Unveränderte Stecker und passende Steckdosen verringern das Risiko eines elektrischen Schlages.
- **Vermeiden Sie Körperkontakt mit geerdeten Oberflächen wie von Rohren, Heizungen, Herden und Kuhlschranken.** Es besteht ein erhöhtes Risiko durch elektrischen Schlag, wenn Ihr Körper geerdet ist.
- **Halten Sie Elektrowerkzeuge von Regen oder Nässe fern.** Das Eindringen von Wasser in ein Elektrowerkzeug erhöht das Risiko eines elektrischen Schlages.
- **Zweckentfremden Sie das Kabel nicht, um das Elektrowerkzeug zu tragen, aufzuhängen oder um den Stecker aus der Steckdose zu ziehen. Halten Sie das Kabel fern von Hitze, Öl, scharfen Kanten oder sich bewegenden Gerateteilen.** Beschädigte oder verwickelte Kabel erhöhen das Risiko eines elektrischen Schlages.
- **Wenn Sie mit einem Elektrowerkzeug im Freien arbeiten, verwenden Sie nur Verlängerungskabel, die auch für den Außenbereich geeignet sind.** Die Anwendung eines für den Außenbereich geeigneten Verlängerungskabels verringert das Risiko eines elektrischen Schlages.
- **Wenn der Betrieb des Elektrowerkzeuges in feuchter Umgebung nicht vermeidbar ist, verwenden Sie einen Fehlerstromschutzschalter.** Der Einsatz eines Fehlerstromschutzschalters vermindert das Risiko eines elektrischen Schlages.

### Sicherheit von Personen

- **Seien Sie aufmerksam, achten Sie darauf, was Sie tun, und gehen Sie mit Vernunft an die Arbeit mit einem Elektrowerkzeug. Benutzen Sie kein Elektrowerkzeug, wenn Sie mude sind oder unter dem Einfluss von Drogen, Alkohol oder Medikamenten stehen.** Ein Moment der Unachtsamkeit beim Gebrauch des Elektrowerkzeuges kann zu ernsthaften Verletzungen führen.
- **Tragen Sie persönliche Schutzausrüstung und immer eine Schutzbrille.** Das Tragen persönlicher Schutzausrüstung, wie Staubmaske, rutschfeste Sicherheitsschuhe, Schutzhelm oder Gehörschutz, je nach Art und Einsatz des Elektrowerkzeuges, verringert das Risiko von Verletzungen.
- **Vermeiden Sie eine unbeabsichtigte Inbetriebnahme.**

**Vergewissern Sie sich, dass das Elektrowerkzeug ausgeschaltet ist, bevor Sie es an die Stromversorgung und/oder den Akku anschließen, es aufnehmen oder tragen.** Wenn Sie beim Tragen des Elektrowerkzeuges den Finger am Schalter haben oder das Gerät eingeschaltet an die Stromversorgung anschließen, kann dies zu Unfällen führen.

- **Entfernen Sie Einstellwerkzeuge oder Schraubenschlüssel, bevor Sie das Elektrowerkzeug einschalten.** Ein Werkzeug oder Schlüssel, der sich in einem drehenden Gerateteil befindet, kann zu Verletzungen führen.
- **Vermeiden Sie eine abnormale Körperhaltung. Sorgen Sie für einen sicheren Stand und halten Sie jederzeit das Gleichgewicht.** Dadurch können Sie das Elektrowerkzeug in unerwarteten Situationen besser kontrollieren.
- **Tragen Sie geeignete Kleidung. Tragen Sie keine weite Kleidung oder Schmuck. Halten Sie Haare, Kleidung und Handschuhe fern von sich bewegenden Teilen.** Lockere Kleidung, Schmuck oder lange Haare können von sich bewegenden Teilen erfasst werden.
- **Wenn Staubabsaug- und -auffangeinrichtungen montiert werden können, vergewissern Sie sich, dass diese angeschlossen sind und richtig verwendet werden.** Verwendung einer Staubabsaugung kann Gefährdungen durch Staub verringern.

### Verwendung und Behandlung des Elektrowerkzeuges

- **Überlasten Sie das Gerät nicht. Verwenden Sie für Ihre Arbeit das dafür bestimmte Elektrowerkzeug.** Mit dem passenden Elektrowerkzeug arbeiten Sie besser und sicherer im angegebenen Leistungsbereich.
- **Benutzen Sie kein Elektrowerkzeug, dessen Schalter defekt ist.** Ein Elektrowerkzeug, das sich nicht mehr ein- oder ausschalten lässt, ist gefährlich und muss repariert werden.
- **Ziehen Sie den Stecker aus der Steckdose und/oder entfernen Sie den Akku, bevor Sie Geräteeinstellungen vornehmen, Zubehöerteile wechseln oder das Gerät welegen.** Diese Vorsichtsmaßnahme verhindert den unbeabsichtigten Start des Elektrowerkzeuges.
- **Bewahren Sie unbenutzte Elektrowerkzeuge außerhalb der Reichweite von Kindern auf. Lassen Sie Personen das Gerät nicht benutzen, die mit diesem nicht vertraut sind oder diese Anweisungen nicht gelesen haben.** Elektrowerkzeuge sind gefährlich, wenn sie von unerfahrenen Personen benutzt werden.
- **Pflegen Sie Elektrowerkzeuge mit Sorgfalt. Kontrollieren Sie, ob bewegliche Teile einwandfrei funktionieren und nicht klemmen, ob Teile gebrochen oder so beschädigt sind, dass die Funktion des Elektrowerkzeuges beeinträchtigt ist. Lassen Sie beschädigte Teile vor dem Einsatz des Gerätes reparieren.** Viele Unfälle haben ihre Ursache in schlecht

gewarteten Elektrowerkzeugen.

• **Halten Sie Schneidwerkzeuge scharf und sauber.** Sorgfältig gepflegte Schneidwerkzeuge mit scharfen Schneidkanten verkleben sich weniger und sind leichter zu führen.

• **Verwenden Sie Elektrowerkzeug, Zubehör, Einsatzwerkzeuge usw. entsprechend diesen Anweisungen. Berücksichtigen Sie dabei die Arbeitsbedingungen und die auszuführende Tätigkeit.** Der Gebrauch von Elektrowerkzeugen für andere als die vorgesehenen Anwendungen kann zu gefährlichen Situationen führen.

#### **Verwendung und Behandlung des Akkuwerkzeugs**

a) Laden Sie die Akkus nur in Ladegeräten auf, die vom Hersteller empfohlen werden. Für ein Ladegerät, das für eine bestimmte Art von Akkus geeignet ist, besteht Brandgefahr, wenn es mit anderen Akkus verwendet wird.

b) Verwenden Sie nur die dafür vorgesehenen Akkus in den Elektrowerkzeugen. Der Gebrauch von anderen Akkus kann zu Verletzungen und Brandgefahr führen.

c) Halten Sie den nicht benutzten Akku fern von Büroklammern, Münzen, Schlüsseln, Nägeln, Schrauben oder anderen kleinen Metallgegenständen, die eine Überbrückung der Kontakte verursachen könnten. Ein Kurzschluss zwischen den Akkukontakten kann Verbrennungen oder Feuer zur Folge haben.

d) Bei falscher Anwendung kann Flüssigkeit aus dem Akku austreten. Vermeiden Sie den Kontakt damit. Bei zufälligem Kontakt mit Wasser abspülen. Wenn die Flüssigkeit in die Augen kommt, nehmen Sie zusätzlich ärztliche Hilfe in Anspruch. Austretende Akkuflüssigkeit kann zu Hautreizungen oder Verbrennungen führen.

#### **Service**

• **Lassen Sie Ihr Elektrowerkzeug nur von qualifiziertem Fachpersonal und nur mit Original-Ersatzteilen reparieren.** Damit wird sichergestellt, dass die Sicherheit des Elektrowerkzeuges erhalten bleibt.

#### **Spezielle Sicherheitshinweise für Akkugeräte**

a) **Stellen Sie sicher, dass das Gerät ausgeschaltet ist, bevor Sie den Akku einsetzen.** Das Einsetzen eines Akkus in ein Elektrowerkzeug, das eingeschaltet ist, kann zu Unfällen führen.

b) **Laden Sie Ihre Batterien nur im Innenbereich auf, weil das Ladegerät nur dafür bestimmt ist.**

c) **Um das Risiko eines elektrischen Schlags zu reduzieren, ziehen Sie den Stecker des Ladegeräts aus der Steckdose heraus, bevor Sie es reinigen.**

d) **Setzen Sie den Akku nicht über längere Zeit starker Sonneneinstrahlung aus und legen Sie ihn nicht auf Heizkörpern ab.** Hitze schadet dem Akku und es besteht Explosionsgefahr.

e) **Lassen Sie einen erwärmten Akku vor dem Laden abkühlen.**

f) **Öffnen Sie den Akku nicht und vermeiden Sie eine mechanische Beschädigung des Akkus.** Es besteht die Gefahr eines Kurzschlusses und es können Dämpfe austreten, die die Atemwege reizen. Sorgen Sie für Frischluft und nehmen Sie bei Beschwerden zusätzlich ärztliche Hilfe in Anspruch.

g) **Verwenden Sie keine nicht wiederaufladbaren Batterien!**

#### **Sicherheitshinweise für Kettensagen**

• **Halten Sie bei laufender Sage alle Korperteile von der Sagekette fern. Vergewissern Sie sich vor dem Starten der Sage, dass die Sagekette nichts berührt.** Beim Arbeiten mit einer Kettensäge kann ein Moment der Unachtsamkeit dazu führen, dass Bekleidung oder Korperteile von der Sagekette erfasst werden.

• **Halten Sie die Kettensäge immer mit Ihrer rechten Hand am hinteren Griff und Ihrer linken Hand am vorderen Griff.** Das Festhalten der Kettensäge in umgekehrter Arbeitshaltung erhöht

das Risiko von Verletzungen und darf nicht angewendet werden.

• **Halten Sie das Elektrowerkzeug nur an den isolierten Griffflächen, da die Sagekette in Berührung mit verborgenen Stromleitungen kommen kann.** Der Kontakt der Sagekette mit einer spannungsführenden Leitung kann metallene Gerateteile unter Spannung setzen und zu einem elektrischen Schlag führen.

• **Tragen Sie Schutzbrille und Gehörschutz. Weitere Schutzausrüstung für Kopf, Hände, Beine und Füse wird empfohlen.** Passende Schutzkleidung mindert die Verletzungsgefahr durch umherfliegendes Spanmaterial und zufälliges Berühren der Sagekette.

• **Arbeiten Sie mit der Kettensäge nicht auf einem Baum.**

Bei Betrieb einer Kettensäge auf einem Baum besteht Verletzungsgefahr.

• **Achten Sie immer auf festen Stand und benutzen Sie die Kettensäge nur, wenn Sie auf festem, sicherem und ebenem Grund stehen.** Rutschiger Untergrund oder instabile Standflächen wie auf einer Leiter können zum Verlust des Gleichgewichts oder zum Verlust der Kontrolle über die Kettensäge führen.

• **Rechnen Sie beim Schneiden eines unter Spannung stehenden Astes damit, dass dieser zuruckfedert.**

Wenn die Spannung in den Holzfasern freikommt, kann dergespante Ast die Bedienperson treffen und/oder die Kettensäge der Kontrolle entreisen.

• **Seien Sie besonders vorsichtig beim Schneiden von Unterholz und jungen Bäumen.** Das dünne Material kann sich in der Sagekette verfangen und auf Sie schlagen oder Sie aus dem Gleichgewicht bringen.

• **Tragen Sie die Kettensäge am vorderen Griff im ausgeschalteten Zustand, die Sagekette nach vorn zeigend. Bei Transport oder Aufbewahrung der Kettensäge stets die Schutzabdeckung aufstecken.** Sorgfältiger Umgang mit der Kettensäge verringert die Wahrscheinlichkeit einer versehentlichen Berührung mit der laufenden Sagekette.

• **Befolgen Sie Anweisungen für die Schmierung, die Spannung und das Wechseln von Zubehör.**

Eine unsachgemäß gespannte oder geschmierte Kette kann entweder reißen oder das Ruckschlagrisiko erhöhen.

• **Halten Sie Griffe trocken, sauber und frei von Öl und Fett.** Fettige, ölige Griffe sind rutschig und führen zum Verlust der Kontrolle.

• **Nur Holz sagen. Die Kettensäge nicht für Arbeiten verwenden, für die sie nicht bestimmt ist. Beispiel: Verwenden Sie die Kettensäge nicht zum Sagen von Plastik, Mauerwerk oder Baumaterialien, die nicht aus Holz sind.** Die Verwendung der Kettensäge für nicht bestimmungsgemäße Arbeiten kann zu gefährlichen Situationen führen.

• **Ursachen und Vermeidung eines Ruckschlags:**

– Ruckschlag kann auftreten, wenn die Spitze der Führungsschiene einen Gegenstand berührt oder wenn das Holz sich biegt und die Sagekette im Schnitt festklemmt.

– Eine Berührung mit der Schienenspitze kann in manchen Fällen zu einer unerwarteten nach hinten gerichteten Reaktion führen, bei der die Führungsschiene nach oben und in Richtung der Bedienperson geschlagen wird.

– Das Verkleben der Sagekette an der Oberkante der Führungsschiene kann die Schiene rasch in Bedienerichtung zuruckstosen.

– Jede dieser Reaktionen kann dazu führen, dass Sie die Kontrolle über die Sage verlieren und sich

• möglicherweise schwer verletzen. Verlassen Sie sich nicht ausschließlich auf die in der Kettensäge eingebauten Sicherheitseinrichtungen. Als Benutzer einer Kettensäge sollten Sie verschiedene Maßnahmen ergreifen, um unfall- und verletzungsfrei arbeiten zu können.

Ein Ruckschlag ist die Folge eines falschen oder fehlerhaften Gebrauchs des Elektrowerkzeugs. Er kann durch geeignete Vorsichtsmaßnahmen, wie nachfolgend beschrieben, verhindert werden:

• **Halten Sie die Säge mit beiden Händen fest, wobei Daumen und Finger die Griffe der Kettensäge umschließen. Bringen Sie Ihren Körper und die Arme in eine Stellung, in der Sie den Ruckschlagkräften standhalten können.** Wenn geeignete Maßnahmen getroffen werden, kann die Bedienperson die Ruckschlagkräfte beherrschen. Niemals die Kettensäge loslassen.

• **Vermeiden Sie eine abnormale Körperhaltung und sagen Sie nicht über Schulterhöhe.** Dadurch wird ein unbeabsichtigtes Berühren mit der Schienenspitze vermieden und eine bessere Kontrolle der Kettensäge in unerwarteten Situationen ermöglicht.

• **Verwenden Sie stets vom Hersteller vorgeschriebene Ersatzschienen und Sägeketten.** Falsche Ersatzschienen und Sägeketten können zum Reisen der Kette oder zu Ruckschlag führen.

• **Halten Sie sich an die Anweisungen des Herstellers für das Schärfen und die Wartung der Sägekette.** Zu niedrige Tiefenbegrenzer erhöhen die Neigung zum Ruckschlag.

### Zusätzliche Sicherheitshinweise

• Es wird empfohlen, dass der Benutzer vor der ersten Inbetriebnahme von einem erfahrenen Fachmann über die Bedienung der Kettensäge und über die Benutzung von Schutzausrüstung anhand praktischer Beispiele eingewiesen wird. Als erste Übung sollte das Sägen von Baumstämmen auf einem Sägebock oder Untergestell erfolgen.

• Dieses Elektrowerkzeug ist nicht dafür bestimmt, von Personen (einschließlich Kinder) mit eingeschränkten physischen, sensorischen oder geistigen Fähigkeiten oder mangelnder Erfahrung und/oder mangelndem Wissen benutzt zu werden, es sei denn, sie werden durch eine für ihre Sicherheit zuständige Person beaufsichtigt oder erhalten von ihr Anweisungen, wie das Elektrowerkzeug zu benutzen ist.

Kinder sollten beaufsichtigt werden, um sicherzustellen, dass sie nicht mit dem Elektrowerkzeug spielen.

• **Kinder und Jugendliche, ausgenommen Auszubildende ab 16 Jahren unter Aufsicht, dürfen die Kettensäge nicht bedienen. Gleiches gilt für Personen, denen der Umgang mit der Kettensäge nicht oder ungenügend bekannt ist.** Die Betriebsanleitung sollte immer griffbereit sein. Personen, die übermüdet oder nicht körperlich belastbar sind, dürfen die Kettensäge nicht bedienen.

• **Halten Sie das Elektrowerkzeug beim Arbeiten fest mit beiden Händen und sorgen Sie für einen sicheren Stand.** Das Elektrowerkzeug wird mit zwei Händen sicherer geführt.

• **Stellen Sie sicher, dass alle Schutzvorrichtungen und Griffe bei Benutzung des Gerätes richtig montiert sind.** Versuchen Sie niemals, ein unvollständig montiertes Gerät oder ein Gerät mit nicht zulässigen Modifikationen in Betrieb zu nehmen.

• **Warten Sie, bis das Elektrowerkzeug zum Stillstand gekommen ist, bevor Sie es ablegen.**

• **Entfernen oder ändern Sie niemals den Führungsschutz!** Die Säge ist mit einem Führungsschutz ausgestattet, um einen Ruckschlag zu verhindern, wenn die Spitze der Säge versehentlich gegen das Holz gedrückt wird.

• **Warten Sie, bis das Elektrowerkzeug zum Stillstand gekommen ist, bevor Sie es ablegen.**

• **Entfernen oder ändern Sie niemals den Führungsschutz!** Die Säge ist mit einem Führungsschutz ausgestattet, um einen Ruckschlag zu verhindern, wenn die Spitze der Säge versehentlich gegen das Holz gedrückt wird.

## MONTAGE



## WARTUNG

• **Achtung: Schalten Sie das Elektrowerkzeug aus und nehmen Sie den Akku aus dem Gerät, bevor Sie Einstellungen vornehmen oder reinigen.**

**Hinweis:** Um einen langen und zuverlässigen Betrieb zu gewährleisten, führen Sie die folgenden Wartungsarbeiten regelmäßig durch.

Halten Sie das Elektrowerkzeug und seine Lüftungsschlitze für ein sicheres und sachgemäßes Arbeiten stets sauber.

Kontrollieren Sie die Kettensäge regelmäßig auf offensichtliche Mängel wie lose, gelöste oder beschädigte Sägekette und Kettenschiene, lose Befestigungen und verschlissene oder beschädigte Komponenten.

Überprüfen Sie, ob Abdeckungen und Schutzvorrichtungen unbeschädigt und richtig angebracht sind. Führen Sie vor der Verwendung notwendige Wartungen oder Reparaturen durch.

**Hinweis:** Bevor Sie die Kettensäge zurückgeben, vergewissern Sie sich, dass das gesamte Öl im Ölbehälter geleert wurde.

### Schärfen der Sägekette

Schärfen Sie die Sägekette nicht selbst, es sei denn, Sie haben damit Erfahrung. Bitte besorgen Sie die Ersatz-Sägekette oder lassen Sie Ihre Kette bei Ihrem autorisierten Kundendienst professionell schärfen.

### Überprüfung des automatischen Ölers

Die ordnungsgemäße Funktion des Sägekettenölers kann überprüft werden, indem die Kettensäge läuft und die Spitze des Kettenschwerts auf ein Stück Pappe oder Papier auf dem Boden gerichtet wird. Berühren Sie den Boden nicht mit der Kette und achten Sie auf einen Sicherheitsabstand von 20 cm. Wenn sich ein zunehmendes Ölmuster entwickelt, funktioniert der automatische Öler einwandfrei. Wenn trotz vollem Ölbehälter kein Ölmuster vorhanden ist.

### Nach Gebrauch/Lagerung

Entfernen Sie vor der Lagerung das Öl aus dem Behälter.

Reinigen Sie das geformte Kunststoffgehäuse der Kettensäge mit einer weichen Bürste und einem sauberen Tuch. Kein Wasser, Lösungsmittel oder Polituren verwenden. Entfernen Sie alle Ablagerungen, insbesondere von den Motorkühlöffnungen.

Entfernen Sie nach 1 – 3 Betriebsstunden die Abdeckung, die Kettenschiene und die Sägekette und reinigen Sie diese mit einer Bürste.

Reinigen Sie den Bereich unter der Abdeckung, dem Antriebsrad und der Kettenschienenbaugruppe mit einer Bürste von anhaftendem Schmutz. Reinigen Sie den Ölauslass mit einem sauberen Tuch.

Stellen Sie sicher, dass Sägemehl und Schmutz entfernt werden und die Ölleitungen und das Ölsystem nicht blockieren

können.

Wenn die Kettensäge über einen längeren Zeitraum gelagert werden soll, reinigen Sie die Sägekette und das Kettenschwert. Bewahren Sie die Kettensäge an einem sicheren, trockenen Ort außerhalb der Reichweite von Kindern auf.

Stellen Sie keine anderen Gegenstände auf das Elektrowerkzeug.

Bitte achten Sie darauf, die Kettensäge mit dem Öleinfülldeckel nach oben abzulegen.

Bei Lagerung in der Verkaufsverpackung muss der Ölbehälter vollständig entleert werden.

**Verändern Sie dieses Produkt nicht.** Unbefugte Änderungen können die Sicherheit Ihres Produkts beeinträchtigen und zu erhöhten Geräuschen und Vibrationen führen.

## HINWEISE ZUM UMWELTSCHUTZ

Um Transportschäden zu verhindern, wird die Maschine in einer soliden Verpackung geliefert. Die Verpackung besteht weitgehend aus verwertbarem Material. Benutzen Sie also die Möglichkeit zum Recyclen der Verpackung. Bringen Sie bei Ersatz die alten Maschinen zu Ihren örtlichen WORLD-PRO TOOLS Vertagshändler. Er wird sich um eine umweltfreundliche Verarbeitung ihrer alten Maschine bemühen.

Li-ion-Akkus sind recycelbar. Geben Sie sie bei einer Entsorgungsstelle für chemische Abfälle ab, so daß die Akkus recycelt oder auf umweltfreundliche Weise entsorgt werden.



Alt-Elektrogeräte sind Wertstoffe, sie gehören daher nicht in den Hausmüll!

Wir möchten Sie daher bitten, uns mit Ihrem aktiven Beitrag beider Ressourcenschonung und beim Umweltschutz zu unterstützen und dieses Gerät bei den-falls vorhandeneingerichteten Rücknahmestellen abzugeben.

## KONFORMITÄTSERKLÄRUNG

Wir erklären in alleiniger Verantwortung, daß dieses Produkt mit den folgenden Normen oder normativen Dokumenten übereinstimmt: EN62841-1:2015; EN62841-4-1:2020; EN55014-1:2017/A11:2020; EN55014-2:2015; gemäß den Bestimmungen der Richtlinien 2006/42/EC, 2014/30/EU.

GERÄUSCH/VIBRATION Gemessen gemäß EN62841 beträgt der Schalldruckpegel dieses Gerätes 85 dB(A) und der Schalleistungspegel 93,9dB(A) (Standard- abweichung: 3 dB), und die Vibration 3,97m/s<sup>2</sup>,k=1,5m/s<sup>2</sup>.

PL

# Polski

## PILARKA ŁAŃCUCHOWA AKUMULATOROWA

### UŻYCIE ZGODNE Z PRZEZNACZENIEM

Niniejsze elektronarzędzie jest przeznaczone do cięcia drewna, na przykład do piłowania belek drewnianych, desek, gałęzi, pni itp., a także do ścinania drzew. Można je używać do cięcia zarówno wzdłuż jak i w poprzek włókien drewna.

Niniejsze elektronarzędzie nie jest dostosowane do cięcia materiałów mineralnych.

### ZAKRES DOSTAWY ( rys. 3)

Drogi Kliencie,

Bardzo dziękujemy za wybór naszych produktów. Proszę sprawdzić, czy artykuł jest kompletny zgodnie z zakresem dostawy. W przypadku braku części prosimy o kontakt z naszym centrum serwisowym lub punktem sprzedaży.

opis przedmiotu	Ilość	opis przedmiotu	Ilość
Korpus piły łańcuchowej	1	Ośłona prowadnicy	1
piła łańcuchowa	1	Olej smarowy	1
Prowadnica	1		

Niebezpieczeństwo! Sprzęt i opakowanie nie są zabawkami. Nie pozwalaj dzieciom bawić się plastikowymi torbami, foliami lub małymi częściami. Istnieje niebezpieczeństwo połknięcia lub uduszenia!

### PARAMETRY TECHNICZNE (Rys.1)

Model	CGC-S20LiA (SF8J126)	Pojemność zbiornika oleju	210 ml
Napięcie	20Vd.c.	Klasa ochrony	IPX0
Prędkość koła napędowego	3500 /min	Zalecana bateria	CLB-20V-4.0/ CLB-20V-4.0H
Długość pręta	10" (254mm)	Poziom ciśnienia akustycznego	LpA=85dB(A), K=3 dB(A)
Wydajność cięcia	245mm	Poziom mocy akustycznej	LwA=93,9dB(A), K=2,4 dB(A)
Maksymalna gałąź cięcia	Φ22.5cm	Niveau de vibration (poignée avant)	ah=1,41m/s <sup>2</sup> , K=1,5m/s <sup>2</sup>
Skok łańcucha	3/8" (9.5mm)	Niveau de vibration (poignée arrière)	ah=3,97m/s <sup>2</sup> , K=1,5m/s <sup>2</sup>
Ilość ogniwi łańcucha	40	Niveau de puissance acoustique déclaré	96dB(A)
Grubość ogniwa napędowego	1.09mm(0.043")	Poids (sans batterie)	3.3kg

### INFORMACJA NA TEMAT HAŁASU I WIBRACJI

Poziom drgań podany w tych wskazówkach został pomierzony zgodnie z wymaganiami normy EN 62841 dotyczącej procedury pomiarów i można go użyć do porównywania elektronarzędzi. Można go też użyć do wstępnej oceny ekspozycji na drgania.

Podany poziom drgań jest reprezentatywny dla podstawowych zastosowań elektronarzędzia. Jeżeli elektronarzędzie użyte zostanie do innych zastosowań, z innymi narzędziami roboczymi, z różnym osprzętem, a także jeśli nie będzie wystarczająco konserwowane, poziom drgań może odbiegać od podanego. Podane powyżej przyczyny mogą spowodować podwyższenie

ekspozycji na drgania podczas całego czasu pracy.

Aby dokładnie ocenić ekspozycję na drgania, trzeba wziąć pod uwagę także okresy, gdy urządzenie jest wyłączone, lub gdy jest wprawdzie włączone, ale nie jest używane do pracy. W ten sposób łączna (obliczana na pełny wymiar czasu pracy) ekspozycja na drgania może okazać się znacznie niższa.

Należy wprowadzić dodatkowe środki bezpieczeństwa, mające na celu ochronę operatora przed skutkami ekspozycji na drgania, np.: konserwacja elektronarzędzia i narzędzi roboczych, zabezpieczenie odpowiedniej temperatury rąk, ustalenie kolejności operacji roboczych.

## OPIS SYMBOLI OBRAZKOWYCH

	Uwaga!		Przed konserwacją zdemontuj akumulator.
	Przeczytaj instrukcję.		Nosić rękawice robocze.
	Nosić ochronę oczu		Nosić kask ochronny.
	Noś antypoślizgowe obuwie ochronne		Trzymaj osoby stojące z dala od obszaru roboczego.
	Nie używaj końcówki pręta do cięcia.		Trzymaj i obsługuj prawidłowo pilarkę obiema rękami.
	Urządzenia elektryczne nie mogą być wyrzucane razem z odpadami domowymi.		Nie używaj urządzenia na deszczu ani nie wychodź z niego na zewnątrz, gdy pada deszcz.

## CZĘŚCI SKŁADOWE NARZĘDZIA (patrz rys. 2)

1	Tylny uchwyt	6	Pokrętło mocujące paska SDS	11	Paczka baterii
2	Przycisk blokady bezpieczeństwa	7	Prowadnica	12	Okno sprawdzania poziomu oleju
3	Korek zbiornika oleju łańcucha	8	Piła łańcuch	13	Okładka karty charakterystyki
4	Przedni uchwyt	9	Przełącz wyzwalacz	14	Pokrętło napinania łańcucha
5	Tablica hamulcowa	10	Wskaźnik LED poziomu naładowania baterii		

## WSKAZÓWKI BEZPIECZEŃSTWA

Ogólne przepisy bezpieczeństwa dla elektronarzędzi

**⚠ OSTRZEŻENIE** Należy przeczytać wszystkie wskazówki i przepisy. Błędy w przestrzeganiu poniższych wskazówek mogą spowodować porażenie prądem, pożar i/lub ciężkie obrażenia ciała.

Należy starannie przechowywać wszystkie przepisy i wskazówki bezpieczeństwa dla dalszego zastosowania.

Użyte w poniższym tekście pojęcie „elektonarzędzie” odnosi się do elektronarzędzi zasilanych energią elektryczną z sieci (z przewodem zasilającym) i do elektronarzędzi zasilanych akumulatorami (bez przewodu zasilającego).

### Bezpieczeństwo miejsca pracy

- Stanowisko pracy należy utrzymywać w czystości i dobrze oświetlone. Nieporządek w miejscu pracy lub nieoświetlona przestrzeń robocza mogą być przyczyną wypadków.

- Nie należy pracować tym elektronarzędziem w otoczeniu zagrożonym wybuchem, w którym znajdują się np. łatwopalne ciecze, gazy lub pyły. Podczas pracy elektronarzędziem wytwarzają się iskry, które mogą spowodować zapłon.

- Podczas użytkowania urządzenia zwrócić uwagę na to, aby dzieci i inne osoby postronne znajdowały się w bezpiecznej odległości. Odwrócenie uwagi może spowodować utratę kontroli nad narzędziem.

### Bezpieczeństwo elektryczne

- Wtyczka elektronarzędzia musi pasować do gniazda. Nie

wolno zmieniać wtyczki w jakikolwiek sposób. Nie wolno używać wtyczek adapterowych w przypadku elektronarzędzi z uziemieniem ochronnym. Niezmienione wtyczki i pasujące gniazda zmniejszają ryzyko porażenia prądem.

- Należy unikać kontaktu z uziemionymi powierzchniami jak rury, grzejniki, piece i lodówki. Ryzyko porażenia prądem jest większe, gdy ciało użytkownika jest uziemione.

- Urządzenie należy zabezpieczyć przed deszczem i wilgocią. Przedostanie się wody do elektronarzędzia podwyższa ryzyko porażenia prądem.

- Nigdy nie należy używać przewodu do innych czynności. Nigdy nie należy nosić elektronarzędzia, trzymając je za przewód, ani używać przewodu do zawieszenia urządzenia; nie wolno też wyciągać wtyczki z gniazda pociągając za przewód. Przewód należy chronić przed wysokimi temperaturami, należy go trzymać z dala od oleju, ostrych krawędzi lub ruchomych części urządzenia. Uszkodzone lub splątane przewody zwiększają ryzyko porażenia prądem.

- W przypadku pracy elektronarzędziem pod gołym niebem, należy używać przewodu przedłużającego, dostosowanego również do zastosowań zewnętrznych. Użyj właściwego przedłużacza (dostosowanego do pracy na zewnątrz) zmniejsza ryzyko porażenia prądem.

- Jeżeli nie da się uniknąć zastosowania elektronarzędzia w wilgotnym otoczeniu, należy użyć

**wyłącznika ochronnego różnicowo prądowego.** Zastosowanie wyłącznika ochronnego różnicowo-prądowego zmniejsza ryzyko porażenia prądem.

#### **Bezpieczeństwo osób**

- **Podczas pracy z elektronarzędziem należy zachować ostrożność, każdą czynność wykonywać uważnie i z rozwagą. Nie należy używać elektronarzędzia, gdy jest się zmęczonym lub będąc pod wpływem narkotyków, alkoholu lub lekarstw.** Moment nieuwagi przy użyciu elektronarzędzia może stać się przyczyną poważnych urazów ciała.
- **Należy nosić osobiste wyposażenie ochronne i zawsze okulary ochronne.** Noszenie osobistego wyposażenia ochronnego – maski przeciwpyłowej, obuwia z podeszwami przeciwpoślizgowymi, kasku ochronnego lub środków ochrony słuchu (w zależności od rodzaju i zastosowania elektronarzędzia) – zmniejsza ryzyko obrażeń ciała.
- **Należy unikać niezamierzonego uruchomienia narzędzia.** Przed włożeniem wtyczki do gniazdka i/lub podłączeniem do akumulatora, a także przed podniesieniem lub przeniesieniem elektronarzędzia, należy upewnić się, że elektronarzędzie jest wyłączone. Trzymanie palca na wyłączniku podczas przenoszenia elektronarzędzia lub podłączenie do prądu włączonego narzędzia, może stać się przyczyną wypadków.
- **Przed włączeniem elektronarzędzia, należy usunąć narzędzia nastawcze lub klucze.** Narzędzie lub klucz, znajdujący się w ruchomych częściach urządzenia mogą doprowadzić do obrażeń ciała.
- **Należy unikać nienaturalnych pozycji przy pracy. Należy dbać o stabilną pozycję przy pracy i zachowanie równowagi.** W ten sposób możliwa będzie lepsza kontrola elektronarzędzia w nieprzewidywanych sytuacjach.
- **Należy nosić odpowiednie ubranie. Nie należy nosić luźnego ubrania ani biżuterii. Włosy, ubranie i rękawice należy trzymać z daleka od ruchomych części.** Luźne ubranie, biżuteria lub długie włosy mogą zostać wciągnięte przez ruchome części.
- **Jeżeli istnieje możliwość zamontowania urządzeń odsysających i wychwytyjących pył, należy upewnić się, że są one podłączone i będą prawidłowo użyte.** Użycie urządzenia odsysającego pył może zmniejszyć zagrożenie pyłami.

#### **Prawidłowa obsługa i eksploatacja elektronarzędzi**

- **Nie należy przeciążać urządzenia. Do pracy używać należy elektronarzędzia, które są do tego przewidziane.** Odpowiednio dobranym elektronarzędziem pracuje się w danym zakresie wydajności lepiej i bezpieczniej.
- **Nie należy używać elektronarzędzia, którego wyłącznik/wyłącznik jest uszkodzony.** Elektronarzędzie, którego nie można włączyć lub wyłączyć jest niebezpieczne i musi zostać naprawione.
- **Przed regulacją urządzenia, wymianą osprzętu lub po zaprzestaniu pracy narzędziem, należy wyciągnąć wtyczkę z gniazda i/lub usunąć akumulator.** Ten środek ostrożności zapobiega niezamierzonemu włączeniu się elektronarzędzia.
- **Nieużywane elektronarzędzia należy przechowywać w miejscu niedostępnym dla dzieci. Nie należy udostępniać narzędzia osobom, które go nie znają lub nie przeczytały niniejszych przepisów.** Używane przez niedoświadczonych osoby elektronarzędzia są niebezpieczne.
- **Konieczna jest należyta konserwacja elektronarzędzia.** Należy kontrolować, czy ruchome części urządzenia działają bez zarzutu i nie są zablokowane, czy części nie są pęknięte lub uszkodzone w taki sposób, który miałby wpływ na prawidłowe działanie elektronarzędzia. Uszkodzone części należy przed użyciem urządzenia oddać do naprawy. Wiele wypadków spowodowanych jest przez niewłaściwą konserwację elektronarzędzi.
- **Należy stale dbać o ostrość i czystość narzędzi tnących. O**

wiele rzadziej dochodzi do zakleszczenia się narzędzia tnącego, jeżeli jest ono starannie utrzymane. Zadbane narzędzia łatwiej się też prowadzi.

• **Elektronarzędzia, osprzęt, narzędzia pomocnicze itd. należy używać zgodnie z niniejszymi zaleceniami. Uwzględnić należy przy tym warunki i rodzaj wykonywanej pracy.** Niezgodne z przeznaczeniem użycie elektronarzędzia może doprowadzić do niebezpiecznych sytuacji.

#### **Serwis**

• **Naprawę elektronarzędzia należy zlecić jedynie wykwalifikowanemu fachowcowi i przy użyciu oryginalnych części zamiennych.** To gwarantuje, że bezpieczeństwo urządzenia zostanie zachowane.

#### **Wskazówki dotyczące bezpieczeństwa pracy z pilarkami łańcuchowymi**

- **Zachować przy włączonym silniku bezpieczną odległość wszystkich części ciała od łańcucha pilarki. Przed uruchomieniem pilarki należy upewnić się, czy łańcuch niczego nie dotyka.** Chwila nieuwagi przy obsłudze pilarki łańcuchowej może spowodować, że ubranie lub części ciała zostaną pochwycone przez łańcuch pilarki.
- **Podczas pracy pilarką łańcuchową należy zawsze trzymać prawą ręką tylny uchwyt, a lewą przedni.** Trzymanie pilarki w inny niż opisany sposób (odwrotnie) podwyższa ryzyko obrażeń i nie jest dopuszczalne.
- **Elektronarzędzie należy obsługiwać, trzymając je wyłącznie za izolowaną rękojeść, gdyż łańcuch może natrafić na ukryte przewody elektryczne.** W wyniku kontaktu łańcucha z przewodem będącym pod napięciem, może dojść do przekazania napięcia na części metalowe elektronarzędzia, co mogłoby spowodować porażenie prądem elektrycznym.
- **Należy stosować okulary ochronne i środki ochrony słuchu. Zaleca się też stosowanie hełmu ochronnego, środków ochronny rąk, nog i stop.** Odpowiednia odzież ochronna zmniejsza niebezpieczeństwo skażenia przez unoszące się w powietrzu opiłki, a także zabezpiecza przed przypadkowym zetknięciem się z łańcuchem pilarki.
- **Nie wolno pracować pilarką łańcuchową, siedząc na drzewie.** Praca pilarką łańcuchową na drzewie może być przyczyną ciężkich obrażeń.
- **Należy zawsze dbać o stabilną pozycję przy pracy. Pilarkę łańcuchową wolno stosować tylko stojąc na stabilnym, bezpiecznym i równym podłożu.** Śliskie lub niestabilne podłoże, jak na przykład w przypadku pracy z użyciem drabiny, może doprowadzić do utraty równowagi lub utraty kontroli nad pilarką łańcuchową.
- **Należy zawsze się liczyć z tym, że podczas cięcia naprężona gałąź może odskoczyć.** Jeżeli naprężenia występujące we włóknach uwolnią się, gałąź może uderzyć operatora pilarki i/lub „wyrwać“ pilarkę spod kontroli.
- **Szczególną ostrożność należy zachować tnąc podszycie i młode drzewa.** Cienki materiał może się zakleszczyć w łańcuchu piły i uderzyć osobę obsługującą, lub doprowadzić do utraty równowagi.
- **Pilarkę łańcuchową można przenosić jedynie z unieruchomionym łańcuchem; należy trzymać ją za uchwyt przedni prowadnicą skierowaną do tyłu. Na czas transportu i przechowywania pilarki łańcuchowej należy zawsze nakładać osłonę ochronną.** Ostrożne obchodzenie się z pilarką łańcuchową zmniejsza niebezpieczeństwo przypadkowego kontaktu z łańcuchem znajdującym się w ruchu.
- **Podczas smarowania i naciągania łańcucha oraz wymiany oprzyrządowania należy stosować się do odpowiednich wskazówek.** Nieprawidłowo napięty lub źle

nasmarowany łańcuch może ulec zerwaniu albo zwiększyć ryzyko odrzutu.

- **Uchwyty muszą być zawsze suche, czyste oraz nie zanieczyszczone olejem lub smarem.** Zatluszczone, zanieczyszczone olejem uchwyty są śliskie i powodują utratę kontroli nad narzędziem.

- **Przecinać można tylko drewno. Nie wolno stosować piły łańcuchowej do prac, do których nie została ona przewidziana. Na przykład: Nie wolno stosować piły łańcuchowej do cięcia tworzyw sztucznych, muru lub materiałów budowlanych, nie wykonanych z drewna.**

Zastosowanie piły łańcuchowej w sposób niezgodny z przeznaczeniem może prowadzić do niebezpiecznych sytuacji.

- **Przyczyny odrzutu i sposoby jego uniknięcia:**

- Zjawisko odrzutu powstaje na skutek zetknięcia się górnej części końcówki prowadnicy z jakimś przedmiotem lub na skutek zakleszczenia się łańcucha pilarki w rzazie spowodowanego wygięciem się przecinanego drewna.

- Skutkiem zetknięcia się końcówki prowadnicy z jakimś przedmiotem może w niektórych przypadkach być wystąpienie siły popychającej wywieranej przez piłę łańcuchową do tyłu, mogącej wywołać niekontrolowany ruch prowadnicy do góry w kierunku operatora.

- Każda z tych reakcji może doprowadzić do utraty kontroli nad pilarką i stać się przyczyną ciężkich obrażeń. Nie należy zdawać się wyłącznie na zabezpieczenia wbudowane do urządzenia. Użytkownik pilarki powinien zastosować różne środki dodatkowe, by praca była wolna od wypadku i obrażeń. Odrzut jest następstwem niewłaściwego lub błędnego użycia elektronarzędzia. Można go uniknąć przez zachowanie opisanych poniżej odpowiednich środków ostrożności:

- **Pilarkę należy trzymać oburącz, przy czym kciuk i pozostałe palce ręki powinny obejmować uchwyty. Ciało i ramiona powinny znajdować się w stabilnej pozycji, tak by wytrzymać ewentualny odrzut.** Stosując odpowiednie środki osoba obsługująca może zachować odrzuty pod kontrolą. Nigdy nie wolno puszczać włączonej pilarki.

- **Nie należy zajmować nienaturalnej pozycji przy cięciu, a także ciąć pilarką na wysokości powyżej ramion.** Pozwala to uniknąć niezamierzonego kontaktu z górną częścią końcówki prowadnicy i ułatwia zachowanie kontroli nad pilarką w nieoczekiwanych sytuacjach.

- **Należy używać jedynie zalecanych przez producenta**

**części zamiennych (prowadnic i łańcuchów).** Niewłaściwe prowadnice lub łańcuchy mogą stać się przyczyną zerwania łańcucha lub spowodować odrzut.

- **Ostrzeżenie i konserwacja pilarki powinna odbywać się zgodnie z zaleceniami producenta.** Zbyt płytkie ograniczniki głębokości potęgują skłonność do odrzutu.

## **Dodatkowe wskazówki bezpieczeństwa**

- Zaleca się, by osoba obsługująca pilarkę łańcuchową została przed pierwszym rozruchem przeszkolona przez doświadczonego specjalistę w zakresie obsługi narzędzia, a także użytkownika sprzętu ochronnego na konkretnych przykładach w praktyce. Jako ćwiczenie wprowadzające przeprowadzić należy piłowanie pni drzew na koźle lub specjalnej podstawie.

- Niniejsze elektronarzędzie nie jest dostosowane do obsługi przez osoby (łącznie z dziećmi) ograniczone fizycznie, emocjonalnie, lub psychicznie, a także przez osoby z niewystarczającym doświadczeniem i/lub niedostateczną wiedzą. Wyjątek stanowi sytuacja, w której znajdują się one pod nadzorem osoby odpowiedzialnej za ich bezpieczeństwo i otrzymują od tej osoby instrukcje dotyczące posługiwania się elektronarzędziem. Dzieci powinny znajdować się pod nadzorem, aby wykluczyć możliwość, że mogłyby się bawić elektronarzędziem.

- **Zabrania się obsługi piły łańcuchowej przez dzieci i młodzież; wyjątek stanowią praktykanci powyżej lat 16, znajdujący się pod nadzorem. Zakaz dotyczy również osób, niezaznajomionych lub niedostatecznie zaznajomionych z obsługą piły łańcuchowej.** Instrukcja eksploatacji powinna zawsze znajdować się w zasięgu ręki. Nie wolno powierzać obsługi piły osobom przemęczonym lub niewystarczająco sprawnym fizycznie.

- **Elektronarzędzie należy trzymać podczas pracy mocno w obydwu rękach i zadbać o stabilną pozycję pracy.** Elektronarzędzie prowadzone oburącz jest bezpieczniejsze.

- **Przed rozpoczęciem pracy z urządzeniem należy upewnić się, że wszystkie zabezpieczenia, osłony i uchwyty są prawidłowo zamocowane.** Nie wolno eksploatować urządzeń częściowo zdemontowanych ani urządzeń, na których dokonano niedozwolonych modyfikacji.

- **Przed odłożeniem elektronarzędzia należy odczekać aż do momentu, gdy znajduje się ono w bezruchu.**

## **MONTAŻ I OBSŁUGA ŁAŃCUCHA TNĄCEGO**



## **KONSERWACJA I CZYSZCZENIE**

- **Ostrzeżenie: Wyłącz i wyjmij akumulator z elektronarzędzia przed regulacją lub czyszczeniem.**

**Uwaga:** Aby zapewnić długą i niezawodną pracę, należy regularnie przeprowadzać następujące czynności konserwacyjne.

Aby zapewnić bezpieczną i prawidłową pracę, zawsze utrzymuj elektronarzędzie i jego otwory wentylacyjne w czystości.

Regularnie sprawdzaj pilarkę pod kątem widocznych wad, takich jak luźny, przesunięty lub uszkodzony łańcuch i prowadnica piły, luźne mocowania oraz zużyte lub uszkodzone elementy.

Sprawdź, czy osłony i osłony są nieuszkodzone i prawidłowo zamontowane. Przed użyciem przeprowadzić niezbędną konserwację lub naprawy.

**Uwaga:** Przed zwróceniem pilarki upewnij się, że cały olej ze zbiornika oleju został opróżniony.

**Ostrzeżenie piły łańcuchowej**

Nie ostrz samodzielnie łańcucha piły, chyba że masz w tym doświadczenie. Zaopatr się w łańcuch zastępczy lub zleć profesjonalne ostrzenie łańcucha w autoryzowanym serwisie posprzedażowym.

**Sprawdzanie automatycznej olejarki**

Prawidłowe działanie automatycznej oliwiarki łańcuchów można sprawdzić, uruchamiając piłę łańcuchową i kierując końcówkę prowadnicy w stronę kawałka kartonu lub papieru na ziemi. Nie dotykaj ziemi łańcuchem i zachowaj bezpieczny odstęp 20 cm. Jeśli rozwinie się narastający wzór oleju, automatyczna olejarka działa prawidłowo. Jeśli nie ma wzoru oleju pomimo pełnego zbiornika oleju.

**Po użyciu/przechowywaniu**

Usuń olej ze zbiornika przed przechowywaniem.

Wyczyść plastikową obudowę pilarki za pomocą miękkiej szczotki i czystej szmatki. Nie używaj wody, rozpuszczalników ani środków do polerowania. Usuń

wszelkie zanieczyszczenia, zwłaszcza z otworów wentylacyjnych silnika.  
Po 1 – 3 godzinach użytkowania zdejmij osłonę, prowadnicę i łańcuch piły i wyczyść je szczotką.  
Oczyść obszar pod pokrywą, koło napędowe i zespół prowadnicy z przylegających zanieczyszczeń za pomocą szczotki. Wyczyść wylot oleju czystą szmatką.  
Upewnij się, że trociny i zanieczyszczenia zostały usunięte i nie mogą blokować przewodów olejowych i układu olejowego.  
Jeśli pilarka ma być przechowywana przez dłuższy czas, wyczyść łańcuch i prowadnicę łańcucha.

Pilarkę łańcuchową należy przechowywać w bezpiecznym, suchym miejscu, niedostępnym dla dzieci.  
Nie kładź innych przedmiotów na elektronarzędziu.  
Uważaj, aby odłożyć piłę łańcuchową korkiem wlewu oleju skierowanym do góry.  
Podczas przechowywania w opakowaniu sprzedażowym zbiornik oleju musi być całkowicie opróżniony.  
**Nie modyfikuj tego produktu.** Nieautoryzowane modyfikacje mogą pogorszyć bezpieczeństwo produktu i mogą powodować zwiększony hałas i wibracje.

## INFORMACJA DOTYCZĄCA OCHRONY ŚRODOWISKA

W celu zabezpieczenia urządzenia przed uszkodzeniami w czasie transportu, jest ono dostarczane w odpowiednio mocnym opakowaniu. Większość materiałów można poddać ponownej utylizacji. Należy umieścić materiały w odpowiednich dla ich właściwości pojemnikach utylizacyjnych. Nieużywany już sprzęt można odnieść do miejscowego sprzedawcy. Zostanie on odpowiednio zutylizowany w sposób bezpieczny dla środowiska.



Zużyte urządzenia elektryczne są surowcami wtórnymi – nie wolno wyrzucać ich do pojemników na odpady domowe, ponieważ mogą zawierać substancje niebezpieczne dla zdrowia ludzkiego i środowiska! Prosimy o aktywną pomoc w oszczędnym gospodarowaniu zasobami naturalnymi i ochronie środowiska naturalnego przez przekazanie zużytego urządzenia do punktu składowania surowców wtórnych - zużytych urządzeń elektrycznych.

## OŚWIADCZENIE ZGODNOŚCI

Vi erklærer under almindeligt ansvar, at dette product er i overensstemmelse med følgende normer eller normative dokumenter: EN62841-1:2015; EN62841-4-1:2020; EN55014-1:2017/A11:2020; EN55014-2:2015; i henhold til bestemmelserne i direktiverne 2006/42/EØF, 2014/30/EØF.

STØJ/VIBRATION Måles efter EN62841 er lydtrykniveau af dette værktøj 85 dB(A) og lydteffektniveau 93,9 dB(A) (standard deviation: 3 dB). Wibracje mniejsze niż 3,97 m/s<sup>2</sup>, K=1,5m/s<sup>2</sup>.



**BREZŽIČNA VERIŽNA ŽAGA****NAMEN UPORABE**

Orodje je namenjeno žaganju lesa, kot so leseni tramovi, deske, veje, debla dreves ipd., ter za podiranje dreves. Rezanje je mogoče vzdolž ali prečno glede na lesna vlakna. To električno orodje ni primerno za žaganje mineralnih materialov.

**OBSEG DOSTAVE (Slika 3)**

Najlepša hvala, ker ste izbrali naše izdelke. Prosimo, preverite, ali je artikel popoln, kot je navedeno v obsegu dostave. Če manjkajo deli, se obrnite na naš servisni center ali prodajno mesto.

Popis izdelka	Količina	Popis izdelka	Količina
Telo motorne žage	1	Ovitek za vodilo verige	1
Veriga za žago	1	Olje za mazanje	1
Vodilo verige	1		

Danger! The equipment and packaging material are not toys. Do not let children play with plastic bags, foils or small parts. There is a danger of swallowing or suffocating!

**TEHNIČNE SPECIFIKACIJE (Slika 1)**

Model	CGC-S20LiA (SF8J126)	Kapaciteta rezervoarja za olje	210 ml
Napetost	20Vd.c.	Razred zaščite	IPX0
Hitrost pogonskega kolesa	3500 /min	Priporočena baterija	CLB-20V-4.0/ CLB-20V-4.0H
Dolžina vodila	10" (254mm)	Raven zvočnega tlaka	LpA=85dB(A), K=3 dB(A)
Kapaciteta rezanja	245mm	Raven zvočne moči	LwA=93,9dB(A), K=2,4 dB(A)
Maksimalna debelina reza veje	Φ22.5cm	Raven vibracij (sprednji ročaj)	ah=1,41m/s <sup>2</sup> , K=1,5m/s <sup>2</sup>
Korak verige	3/8" (9.5mm)	Raven vibracij (zadnji ročaj)	ah=3,97m/s <sup>2</sup> , K=1,5m/s <sup>2</sup>
Število členov verige	40	Deklarirana raven zvočne moči	96dB(A)
Debelina pogonskih členov	1.09mm(0.043")	Teža (brez baterije)	3.3kg

**INFORMACIJE O HRUPU/VIBRACIJAH**

Raven vibracij, navedena v tem dokumentu, je bila izmerjena v skladu s standardiziranim preskusom EN 62841. Ta podatek lahko uporabite za primerjavo različnih orodij ali za predhodno oceno izpostavljenosti.

Deklarirana raven vibracij odraža tipične uporabe orodja. Če pa orodje uporabljate za druge namene, z različnimi dodatki ali če ni pravilno vzdrževano, se lahko raven vibracij spremeni. To lahko znatno poveča izpostavljenost vibracijam med celotnim delovnim časom.

Pri oceni izpostavljenosti vibracijam je treba upoštevati tudi čase, ko je orodje izklopljeno ali ko deluje, vendar ne opravlja dela. To lahko pomembno zmanjša skupno raven izpostavljenosti med delovnim časom.

Za zaščito uporabnika pred negativnimi učinki vibracij razmislite o dodatnih varnostnih ukrepih, kot so redno vzdrževanje orodja in dodatkov, ohranjanje toplih rok ter ustrezna organizacija dela.

**POJASNILO SIMBOLOV**

	Pozor!		Odstranite baterijski paket pred vzdrževanjem.
	Preberite navodila za uporabo.		Nosite delovne rokavice.
	Nosite zaščitna očala		Nosite varnostno čelado.
	Nosite varnostno obutev z neдрsečim podplatom.		Držite opazovalce stran od delovnega območja.
	Konice vodila ne uporabljajte za rezanje.		Verižno žago držite in uporabljajte pravilno z obema rokama.
	Električnih naprav ne smete zavreči z gospodinjskimi odpadki.		Naprave ne uporabljajte v dežju ali je ne puščajte na prostem, ko dežuje.

**SESTAVNI DELI IZDELKA (Slika 2)**

1	Zadnji ročaj	6	SDS gumb za pritrditev vodila	11	Baterijski paket
2	Varnostni blokirni gumb	7	Vodilo za verigo	12	Okence za preverjanje ravni olja

3	Pokrov rezervoarja za olje za verigo	8	Veriga za žago	13	SDS pokrov
4	Sprednji ročaj	9	Sprožilec stikala	14	Gumb za napenjanje verige
5	Zaščitna plošča	10	LED indikator napoljenosti baterije		

## VARNOST

### Splošna varnostna opozorila za električna orodja

OPOZORILO Preberite vsa varnostna opozorila in vsa navodila. Neupoštevanje opozoril in navodil lahko povzroči električni udar, požar in/ali resne poškodbe.

Shranjujte vsa opozorila in navodila za morebitno prihodnjo uporabo.

Izraz "električno orodje" v opozorilih se nanaša na vaše električno orodje na kabel (napajano iz omrežja) ali na baterijsko (brezžično) električno orodje.

### Varnost delovnega območja

● Poskrbite, da bo delovno območje čisto in dobro osvetljeno. Nered ali slaba osvetlitev lahko povzročita nesreče.

Ne uporabljajte električnih orodij v eksplozivnem okolju, kjer so prisotne vnetljive tekočine, plini ali prah. Iskre, ki jih ustvarjajo električna orodja, lahko zanetijo prah ali hlape.

Med delom z električnim orodjem naj bodo otroci in druge osebe stran od delovnega območja. Motnje lahko povzročijo izgubo nadzora nad orodjem.

Električna varnost

### Električna varnost

● Vtiči električnih orodij morajo ustrezati vtičnici. Nikoli ne spreminjajte vtiča na kakršen koli način. Ne uporabljajte adapterjev za ozemljena električna orodja. Nepripravljeni vtiči in ustrezne vtičnice zmanjšajo tveganje električnega udara.

● Izogibajte se stiku telesa z ozemljenimi ali utemeljenimi površinami, kot so cevi, radiatorji, štedilniki in hladilniki. Obstaja povečano tveganje električnega udara, če je vaše telo ozemljeno ali utemeljeno.

● Električnih orodij ne izpostavljajte dežju ali mokrim razmeram. Vdor vode v električno orodje poveča tveganje električnega udara.

● Ne zlorablajte kabla. Nikoli ne uporabljajte kabla za prenašanje, vlečenje ali izklop električnega orodja. Hranite kable stran od toplote, olja, ostrih robov in gibljivih delov. Poškodovani ali zapleteni kable povečajo tveganje električnega udara.

● Pri uporabi električnega orodja na prostem uporabljajte podaljšek, ki je primeren za zunanjo uporabo. Uporaba podaljška, primerne za zunanjo uporabo, zmanjšuje tveganje električnega udara.

● Če je delo z električnim orodjem v vlažnem okolju neizogibno, uporabljajte napajanje, zaščiteno s stikalom na diferenčni tok (RCD). Uporaba RCD naprave zmanjšuje tveganje električnega udara.

### Osebna varnost

● Bodite pozorni, spremljajte svoje delo in uporabljajte zdravo pamet pri upravljanju električnega orodja. Ne uporabljajte električnega orodja, kadar ste utrujeni ali pod vplivom drog, alkohola ali zdravil. Trenutek nepazljivosti pri delu z električnim orodjem lahko povzroči resne poškodbe.

● Uporabljajte osebno zaščitno opremo. Vedno nosite zaščito za oči. Zaščitna oprema, kot so maska proti prahu, nederseči varnostni čevlji, zaščitna čelada ali zaščita sluha, uporabljena v ustreznih razmerah, zmanjša tveganje za poškodbe.

● Preprečite nenameren zagon. Pred priključitvijo na napajalni vir in/ali baterijski paket, ter pred dvigovanjem ali prenašanjem orodja, se prepričajte, da je stikalo v izklopljenem položaju.

Nošenje električnega orodja s prstom na stikalu ali vklop

električnega orodja, ki ima stikalo v položaju "vklop", lahko povzroči nesreče.

● Pred vklopom električnega orodja odstranite vse nastavitvene ključe ali ključe za privijanje. Ključ ali nastavitveni ključ, ki ostane pritrjen na vrtljiv del električnega orodja, lahko povzroči poškodbe.

● Ne segajte predaleč. Vedno ohranjajte pravilno držo in ravnotežje. To omogoča boljši nadzor nad električnim orodjem v nepredvidenih situacijah.

● Oblecite se primerno. Ne nosite ohlapnih oblačil ali nakita. Hranite lase, oblačila in rokavice stran od gibljivih delov. Ohlapna oblačila, nakit ali dolgi lasje se lahko ujamejo v gibljive dele.

● Shranjujte nedejavna električna orodja izven dosega otrok in ne dovolite neizkušenim osebam ali tistim, ki niso seznanjeni s temi navodili, da upravljajo električno orodje. Električna orodja so nevarna v rokah neizurjenih uporabnikov.

● Vzdržujte električna orodja. Preverite morebitne nepravilnosti, zatikanje gibljivih delov, poškodbe komponent in druge pogoje, ki bi lahko vplivali na delovanje orodja. Če je orodje poškodovano, ga pred uporabo popravite. Veliko nesreč je posledica slabo vzdrževanih električnih orodij.

● Hranite rezalna orodja ostra in čista. Dobro vzdrževana rezalna orodja z ostrimi robovi se manj pogosto zatikajo in so lažje obvladljiva.

● Električno orodje, dodatke in nastavke uporabljajte v skladu s temi navodili, upoštevajoč delovne pogoje in naravo dela, ki ga opravljate. Uporaba električnega orodja za drugačne naloge, kot je predvideno, lahko povzroči nevarne situacije.

### Uporaba in ravnanje z brezžičnim električnim orodjem

a) Polnite baterijsko enoto samo s polnilnikom, ki ga priporoča proizvajalec. Polnilniki so pogosto zasnovani za določeno vrsto baterijskih enot. Uporaba drugih vrst baterijskih enot lahko povzroči nevarnost požara.

b) Z električnim orodjem uporabljajte samo priložene baterijske enote. Uporaba drugih baterijskih enot lahko povzroči nevarnost poškodb ali požara.

c) Ko baterijske enote niso v uporabi, jih hranite stran od sponk, kovancev, ključev, žebeljev, vijakov ali drugih majhnih kovinskih predmetov, ki bi lahko povzročili stik kontaktov. Kratek stik kontaktov baterijske enote lahko povzroči pregrevanje ali požar.

d) Pri nepravilni uporabi lahko iz baterijskih enot izteče tekočina. Če se to zgodi, se izogibajte stiku s tekočino. Če pride tekočina v stik s kožo, prizadeto mesto sperite z vodo. Če tekočina pride v oči, poiščite zdravniško pomoč. Uhajanje baterijske tekočine lahko povzroči draženje kože ali opekline.

### Servis

● Naj vaše električno orodje servisira usposobljena oseba z uporabo samo enakih nadomestnih delov. To bo zagotovilo ohranjanje varnosti električnega orodja.

### POSEBNA VARNOSTNA NAVODILA ZA BATERIJSKO GNANA ORODJA

a) Pred vstavljanjem baterije se prepričajte, da je naprava izklopljena. Vstavljanje baterije v vklopljeno

električno orodje lahko povzroči nesreče.

b) Baterije polnite samo v zaprtih prostorih, saj je polnilnik zasnovan izključno za notranjo uporabo.

c) Da zmanjšate nevarnost električnega udara, pred čiščenjem polnilnika izključite polnilnik iz električnega omrežja.

d) Ne izpostavljajte baterije dolgotrajni neposredni sončni svetlobi in je ne puščajte na grelnih napravah. Toplota lahko poškoduje baterijo in obstaja nevarnost eksplozije.

e) Pustite, da se vroča baterija pred polnjenjem ohladi.

f) Ne odpirajte baterije in se izogibajte mehanskim poškodbam baterije. Obstaja nevarnost kratkega stika in izločanja hlapov, ki lahko dražijo dihala. V primeru nelagodja zagotovite svež zrak in poiščite zdravniško pomoč.

g) Ne uporabljajte baterij, ki niso namenjene ponovnemu polnjenju!

### Varnostna opozorila za verižno žago

- Držite vse dele telesa stran od verižne žage, ko motor deluje. Pred zagonom preverite, da se veriga ne dotika nobenega predmeta. Trenutek nepazljivosti med delovanjem lahko povzroči zapletanje oblačil ali telesa v verigo žage.
- Verižno žago vedno držite z desno roko. Držanje žage v obrnjeni konfiguraciji povečuje tveganje za poškodbe in tega nikoli ne smete storiti.
- Električno orodje držite samo za izolirane prijemalne površine, saj lahko verižna žaga pride v stik s skritimi električnimi vodniki. Stik žagine verige z napetim vodnikom lahko povzroči, da postanejo kovinski deli orodja "pod napetostjo" in uporabnika strese električni tok.
- Nosite zaščitna očala in zaščito sluha. Priporočljiva je tudi dodatna zaščitna oprema za glavo, roke, noge in stopala. Ustrezna zaščitna oblačila zmanjšujejo tveganje za poškodbe zaradi letečih delcev ali nenamerne stika z verigo žage.
- Ne uporabljajte verižne žage na drevesu. Upravljanje žage na višini lahko povzroči resne poškodbe.
- Vedno stojte stabilno in uporabljajte verižno žago le, ko stojite na trdni, varni in ravni podlagi. Drseče ali nestabilne površine, kot so lestve, lahko povzročijo izgubo ravnotežja ali nadzora nad žago.
- Pri rezanju napetih vej bodite pozorni na nenadno sprostitvev napetosti. Ko se napetost v lesnih vlaknih sprosti, lahko veja nenadoma udari uporabnika ali izmakne verižno žago iz nadzora.
- Bodite izjemno previdni pri rezanju grmovja in mladih dreves. Tanke veje se lahko ujamejo v verigo in se zavijajo proti vam ali vas iztrgajo iz ravnotežja.
- Verižno žago nosite za sprednji ročaj, z izklopljenim motorjem in stran od telesa. Pri prenašanju ali shranjevanju vedno namestite zaščitni pokrov meča. Pravilno ravnanje zmanjša možnost nenamerne stika z gibljivo verigo.
- Upoštevajte navodila za mazanje, napenjanje verige in menjavo dodatkov. Nepravilno napeta ali nezadostno mazana veriga se lahko zlomi ali poveča tveganje za povratni udarec (kickback).
- Ročaje vedno ohranajte suhe, čiste in brez olja ali masti. Mastni ali oljnati ročaji so spolzki, kar lahko povzroči izgubo nadzora nad žago.
- Režite samo les. Verižno žago uporabljajte izključno za predvidene namene. Na primer: ne uporabljajte je za rezanje plastike, opeke ali drugih gradbenih materialov, ki niso iz lesa. Nepravilna uporaba žage lahko povzroči nevarne.

### Montaža in delovanje

- Ne vstavljajte baterije, dokler verižna žaga ni popolnoma sestavljena. Prepričajte se, da so vsi deli pravilno nameščeni in varno pritrjeni, preden vstavite baterijo in zaženete žago.

situacije.

### ● Vzroki in preprečevanje povratnega udarca (kickback) pri uporabi verižne žage

- Povratni udarec (kickback) lahko nastane, kadar konica ali vrh vodilne letve pride v stik s predmetom ali ko se les zapre in stisne verigo med rezanjem.

- Stik s konico lahko v nekaterih primerih povzroči nenadno povratno reakcijo, pri kateri se vodilna letva sunkovito dvigne in premakne nazaj proti upravljavcu.

- Stiskanje verige na zgornjem delu vodilne letve lahko povzroči hitro potiskanje vodilne letve nazaj proti upravljavcu. Vsaka od teh reakcij lahko povzroči izgubo nadzora nad žago, kar lahko privede do resnih poškodb. Ne zanašajte se izključno na varnostne naprave, vgrajene v vašo verižno žago. Kot uporabnik verižne žage morate sprejeti več ukrepov, da bo vaše delo varno in brez nesreč. Povratni udarec (kickback) je posledica nepravilne uporabe orodja in/ali napačnih delovnih postopkov ali pogojev, vendar ga je mogoče preprečiti z ustreznimi varnostnimi ukrepi, kot so navedeni spodaj:

- Trdno držite verižno žago, pri čemer naj palci in prsti objemajo ročaje. Žago vedno držite z obema rokama ter postavite telo in roke tako, da lahko prenesete sile povratnega udarca. Če sprejmete ustrezne varnostne ukrepe, lahko povratni udarec nadzorujete. Nikoli ne izpustite žage iz rok.
- Ne segajte predaleč in ne režite nad višino ramen. To pomaga preprečiti nenameren stik s konico vodilne letve in omogoča boljši nadzor nad verižno žago v nepredvidenih situacijah.
- Uporabljajte samo vodilne letve in verige, ki jih priporoča proizvajalec. Nepravilno izbrane vodilne letve ali verige lahko povzročijo pretrganje verige in/ali povratni udarec.
- Upoštevajte navodila proizvajalca za ostrenje in vzdrževanje verige. Zmanjšanje višine globinskih omejevalnikov lahko poveča tveganje za povratni udarec.

### Dodatna varnostna opozorila

- Priporočljivo je, da se prvi uporabnik pred uporabo motorne žage praktično usposobi pri izkušenem upravljavcu in spozna zaščitno opremo. Začetna vaja naj vključuje rezanje hlodov na žagalnem podstavku ali okvirju.
- To orodje **ni namenjeno uporabi** osebam (vključno z otroki) z zmanjšanimi fizičnimi, senzoričnimi ali duševnimi sposobnostmi ali tistim, ki nimajo izkušenj in znanja, **razen če so pod nadzorom** ali so prejeli ustrezna navodila o uporabi naprave s strani osebe, odgovorne za njihovo varnost. **Otroci morajo biti nadzorovani, da se zagotovi, da se z napravo ne igrajo.**
- Otroci in mladoletniki **ne smejo uporabljati motorne žage**, razen vajencev, starejših od 16 let, ki delajo pod nadzorom. Enako velja za osebe, ki ne znajo ali ne znajo dovolj dobro upravljati motorne žage. Navodila za uporabo morajo biti vedno pri roki. Osebe, ki niso sposobne ali so utrujene, ne smejo upravljati motorne žage.
- Pri delu z žago jo **vedno trdno držite z obema rokama** in poskrbite za stabilno držo. Orodje je varneje vodeno, če se drži z obema rokama.
- Pred uporabo se prepričajte, da so **vsii ročaji in zaščite pravilno nameščeni**. Nikoli ne uporabljajte **nepopolne naprave** ali naprave z nepooblaščenimi spremembami.
- Po končani uporabi **počakajte, da se žaga popolnoma ustavi, preden jo odložite.**

- Vedno nosite zaščitne rokavice pri rokovanju z verigo. Veriga je ostra in lahko povzroči resne poškodbe tudi, ko žaga ni v uporabi.

#### **Sestavljanje verižne žage in vodilne letve (glejte sliko 4)**

1. Odvijte pritrdilni vijak (6), nato odstranite pokrov SDS (13).  
Namestite žagasto verigo okoli vodilne letve in jo pritrdite na ohišje žage. Pazite na poravnavo lukenj, kot prikazuje slika 4.2.  
Pozor! Pri nameščanju motorne žage bodite posebej pozorni na smer žaginega lista. Prepričajte se, da je enaka kot na diagramu na vodilni letvi.
2. Namestite pokrov SDS nazaj in se prepričajte, da je poravnana z vijakom z gumbom, utorom vodilne letve in vijakovo odprtino v ohišju žage.
3. Privijte vijak z gumbom (6).

#### **Preverjanje in nastavitev napetosti verige (glejte slike 5)**

Pred začetkom dela je treba preveriti napetost verige žage in se prepričati, da je pravilno nastavljena.

1. Dvignite verigo in preverite razmik med členi verige in robom vodilne letve. Razmik mora biti med 2–3 mm.
2. Če razmik ni ustrezen, ga prilagodite v skladu s poglavjem 5.2. Sprostite črni vijak (6) in zavrtite rdeč gumb (14) v smeri urinega kazalca ali v nasprotni smeri, da zategnete ali sprostite verigo.  
Po prilagoditvi ponovno privijte vijak (6).

Opomba: Nova veriga se med prvimi nekaj minutami uporabe raztegne, zato jo je treba vsakih 5 minut ponovno napeti.

#### **Mazanje verižne žage (glejte sliko 6)**

Med delovanjem mora biti veriga dobro mazana. Če ni ustrezno podmazana, se lahko veriga in vodilna letva hitro pregrejeta in obrabita.

1. Sprostite in odstranite pokrov rezervoarja za olje.
2. Dodajte mazalno olje v rezervoar, pri tem pa spremljajte raven olja skozi pregledno okence.

#### **Montaža baterijskega paketa (glejte sliko 7)**

1. Poravnajte baterijski paket z zadnjim spodnjim priključkom in ga potisnite naprej, dokler ne zaslišite "klik", kar pomeni, da je baterija pravilno nameščena.
2. Po namestitvi baterijskega paketa je treba preveriti njegovo stanje in se prepričati, da je popolnoma napolnjen. Pritisnite gumb (10) in LED lučka se bo prižgala ter prikazala stanje baterijskega paketa.

#### **Vklop/izklop (glejte sliko 8)**

Zaradi varnosti mora biti preklopna plošča (5) vedno v sprednjem položaju.

1. Najprej potegnite preklopno ploščo nazaj, nato z levo roko trdno primite sprednji ročaj.
2. Vklop: S palcem potisnite varnostni gumb in ga držite na mestu, hkrati pritisnite sprožilec stikala. Žaga se bo zagnala.

Izklop: Preprosto spustite sprožilec.

#### **Povratni udarec (kickback)**

Povratni udarec je nenadno gibanje verižne žage nazaj ali navzgor, ki se pojavi, ko veriga (na konici meča) pride v stik s hlodom ali lesom ali ko se veriga zatakne. Ob povratnem udarcu se žaga nepredvidljivo odzove, kar lahko povzroči hude poškodbe upravljavca ali prisotnih oseb.

Posebno pozornost je treba nameniti žaganju vstran, pod kotom ali pri vzdolžnih rezih, saj prijemalni zobje običajno ne morejo zagotoviti opore.

Da bi se izognili povratnemu udarcu:

- Ali je verižna žaga v varnem stanju?
- Ali je rezervoar za olje napolnjen? Preverite olje pred zagonom in redno med delovanjem. Dolijte olje, ko je rezervoar prazen. Poln rezervoar zdrži približno 20 minut, odvisno od intenzivnosti žaganja in prekinitev.

– Ali je veriga pravilno napeta in ostra? Preverjajte napetost verige vsakih 10 minut med delovanjem. Nove verige se lahko ob prvem delovanju znatno podaljšajo. Stanje verige vpliva na zmogljivost rezanja. Le ostra veriga preprečuje preobremenitev.

– Ali nosite predpisano zaščitno opremo? Nosite zaščitna očala in slušalke. Priporočljiva je dodatna zaščitna oprema za glavo, roke, noge in stopala. Ustrezna zaščitna oblačila zmanjšajo nevarnost poškodb zaradi odrezanega materiala in nenamernega stika z verigo žage.

#### **Rezanje hlodov (glejte sliko 9–11)**

Pri rezanju hlodov upoštevajte naslednja varnostna navodila:

Podprite hlode tako, da se rezalne ploskve ne zaprejo druga proti drugi, saj bi to povzročilo zafaknitev verige. Pred žaganjem varno namestite in pritrdite kratke hlode.

Žagajte samo les ali lesene predmete. Med žaganjem vedno pazite, da ne zadete kamnov, žebeljev itd., saj bi ti lahko povzročili poškodbe verige, bili nevarno odbiti ali povzročili resne poškodbe uporabnika ali opazovalcev. Med delovanjem motorne žage jo držite stran od žičnih ograj ali tal. Žaga ni namenjena redčenju vej ali grmovja. Pri vzdolžnem žaganju bodite še posebej previdni, saj zaradi odsotnosti prijemalnih zob ni mogoče vzpostaviti vzvoda. Žagajte pod ploskim kotom, da preprečite povratni udarec. Pri delu na pobočju delajte nad ali ob strani debela ali podrtega drevesa.

Pazite, da se ne spotaknete ob štor, veje, korenine itd

#### **Žaganje lesa pod napetostjo (glejte sliko 12)**

**Pri žaganju lesa, vej ali dreves pod napetostjo bodite izjemno previdni. Takšna dela prepustite usposobljenim strokovnjakom, saj obstaja velika nevarnost nesreč.**

Pri žaganju hlodov, podprtih na obeh koncih, začnite rez od zgoraj (Y) približno do ene tretjine premera hloda, nato pa dokončajte rez na istem mestu od spodaj (Z), da preprečite cepljenje hloda ali zatikanje žage. Izogibajte se stiku verige s tlemi.

Pri žaganju hlodov, podprtih samo na enem koncu, začnite rez od spodaj (Y) približno do ene tretjine premera hloda, nato pa dokončajte rez na istem mestu od zgoraj (Z), da preprečite cepljenje hloda ali zatikanje žage.

#### **Žaganje vej (glejte sliko 13)**

- **Vedno nosite čelado za zaščito glave pred padajočimi vejami.**
- **Odrezana veja lahko povzroči poškodbe, če pade na vas ali se odbije od tal. Daljše veje žagajte po odsekih.**
- **Praden veja popolnoma odpade, zmanjšajte silo rezanja. Izguba ravnotežja in nadzora nad motorno žago lahko privede do poškodb.**

Veriga mora teči pri polni hitrosti, preden pride v stik z lesom. Pri spodrezovanju uporabite zaščito konice za podporo.

Obrezovanje veje naravnost od zgornjega roba navzdol je primerno za veje do premera 5 cm.

Debele veje je treba obrezovati v treh korakih, da preprečite poškodbe drevesa. Zaščita konice je zasnovana za podporo pri spodrezovanju vej.

Ne silite verižne žage med rezanjem, pustite, da veriga opravi svoje delo.

Žaganje je optimalno, ko hitrost verige med rezanjem ostaja enakomerna.

### **Polnjenje baterije (Glejte sliko 14)**

1. Priključite polnilec baterije v 230V AC vtičnico; indikator napajanja sveti zeleno.
2. Vstavite baterijski paket v režo polnilnika. Ko zaslišite klik, je baterijski paket varno pritrjen. Indikator napajanja se ugasne, hkrati pa se vklopi rdeča lučka indikatorja polnjenja. Začne se postopek polnjenja.
3. Po približno 50 minutah do 1 ure se indikator polnjenja ugasne, hkrati pa se ponovno prižge zelena lučka indikatorja napajanja. Označuje, da je postopek polnjenja popolnoma končan.
4. Izvlecite vtič polnilnika in nato odstranite baterijski paket s polnilnika.

### **Nasveti za polnjenje (glejte sliko 15)**

Po uporabi je baterijski paket verjetno nekoliko vroč. V tem

primeru ga ni mogoče napolniti. Pustite ga, da se ohladi.

### **Indikator napoljenosti baterije (glejte sliko 16)**

Baterijski paket ima funkcijo prikaza stanja napoljenosti. Za prikaz tega pritisnite gumb na ohišju. Glejte sliko 10.

0 prižganih lučk pomeni, da je napoljenost manj kot 10 %.

1 prižgana lučka pomeni, da je napoljenost med 10 % in 25 %.

2 prižgani lučki pomenita, da je napoljenost med 25 % in 50 %.

3 prižgane lučke pomenijo, da je napoljenost med 50 % in 75 %.

4 prižgane lučke pomenijo, da je napoljenost med 75 % in 100 %.

## **VZDRŽEVANJE**

**Opozorilo: Pred prilagajanjem ali čiščenjem izklopite orodje in odstranite baterijo.**

**Opomba:** Za dolgo in zanesljivo delovanje redno izvajajte naslednja vzdrževalna opravila.

Vedno ohranjajte električno orodje in prezračevalne reže čiste za varno in pravilno delovanje.

Redno preverjajte verižno žago zaradi očitnih napak, kot so ohlapna, izpahnjena ali poškodovana veriga in meč, ohlapni pritrdilni elementi ter obrabljeni ali poškodovani deli.

Preverite, ali so pokrovi in zaščitne nepoškodovani in pravilno nameščeni. Pred uporabo opravite potrebno vzdrževanje ali popravila.

**Opomba:** Pred vračilom verižne žage izpraznite ves olje iz rezervoarja.

### **Brušenje verige**

Ne brusite verige sami, razen če imate izkušnje s tem. Za nadomestno verigo ali brušenje se obrnite na pooblaščen servis.

### **Preverjanje samodejnega mazanja**

Za preverjanje delovanja avtomatskega mazanja zaženite verižno žago in usmerite konico meča proti kosu kartona ali papirja na tleh. Ne dotikajte se tal z verigo in zagotovite varnostno razdaljo 20 cm. Če se pojavi rastoč vzorec olja, avtomatsko mazanje deluje pravilno. Če kljub polnemu rezervoarju ni vidnega vzorca olja, preverite sistem mazanja.

### **Po uporabi / Shranjevanje**

Pred shranjevanjem odstranite olje iz rezervoarja.

Ohišje verižne žage očistite z mehko krtačo in čisto krpo. Ne uporabljajte vode, topil ali polirnih sredstev.

Odstranite vse ostanke, še posebej iz hladilnih rež motorja.

Po 1–3 urah uporabe odstranite pokrov, meč in verigo ter jih očistite s krtačo.

Očistite območje pod pokrovom, pogonsko kolo in sklop meča z odstranitvijo prilepljenih ostankov s krtačo. Oljni iztok obrišite s čisto krpo.

Prepričajte se, da so žagovina in ostanki odstranjeni in ne blokirajo oljnih cevi ter mazalnega sistema.

Če boste verižno žago shranjevali dlje časa, očistite verigo in meč.

Shranjujte jo na varnem, suhem mestu, izven dosega otrok.

Na električno orodje ne odlagajte drugih predmetov.

Postavite jo tako, da je pokrov oljnega rezervoarja obrnjen navzgor.

Če jo shranjujete v originalni embalaži, popolnoma izpraznite oljni rezervoar.

**Ne spreminjajte izdelka.** Nepooblaščen spremembe lahko ogrozijo varnost in povečajo hrup ter vibracije.

## **VARSTVO OKOLJA**

Da bi preprečili poškodbe stroja med transportom, je dostavljen v trpežni embalaži. Večina embalažnih materialov je primerna za reciklažo. Odnosite jih na ustrezna zbirna mesta za recikliranje.

Neželeno stroje odnesite k lokalnemu prodajalcu, kjer jih bodo odstranili na okolju prijazen način.

Litij-ionske baterije so primerne za reciklažo. Oddajte jih na zbirno mesto za kemične odpadke, kjer bodo reciklirane ali odstranjene na okolju prijazen način.



Odsluženi električni aparati so primerni za reciklažo in ne smejo biti odvrženi med gospodinjske odpadke! Podprite ohranjanje virov in varovanje okolja tako, da aparat vrnete v zbirne centre (če so na voljo).

## **IZJAVA O SKLADNOSTI CE**

Izjavljamo na lastno odgovornost, da je ta izdelek v skladu z naslednjimi standardi ali standardiziranimi dokumenti: EN62841-1:2015; EN62841-4-1:2020; EN55014-1:2017/A11:2020; EN55014-2:2015; v skladu s predpisi 2006/42/EC, 2014/30/EU.

### **HRUP/VIBRACIJE**

V skladu s standardom EN 62841 so izmerjene vrednosti: raven zvočnega tlaka: 85 dB(A), raven zvočne moči: 93,9 dB(A) (standardni odklon: 3 dB) vibracije: 3,97 m/s<sup>2</sup>, k = 1,5 m/s<sup>2</sup>.

# Exploded view CGC-S20LiA

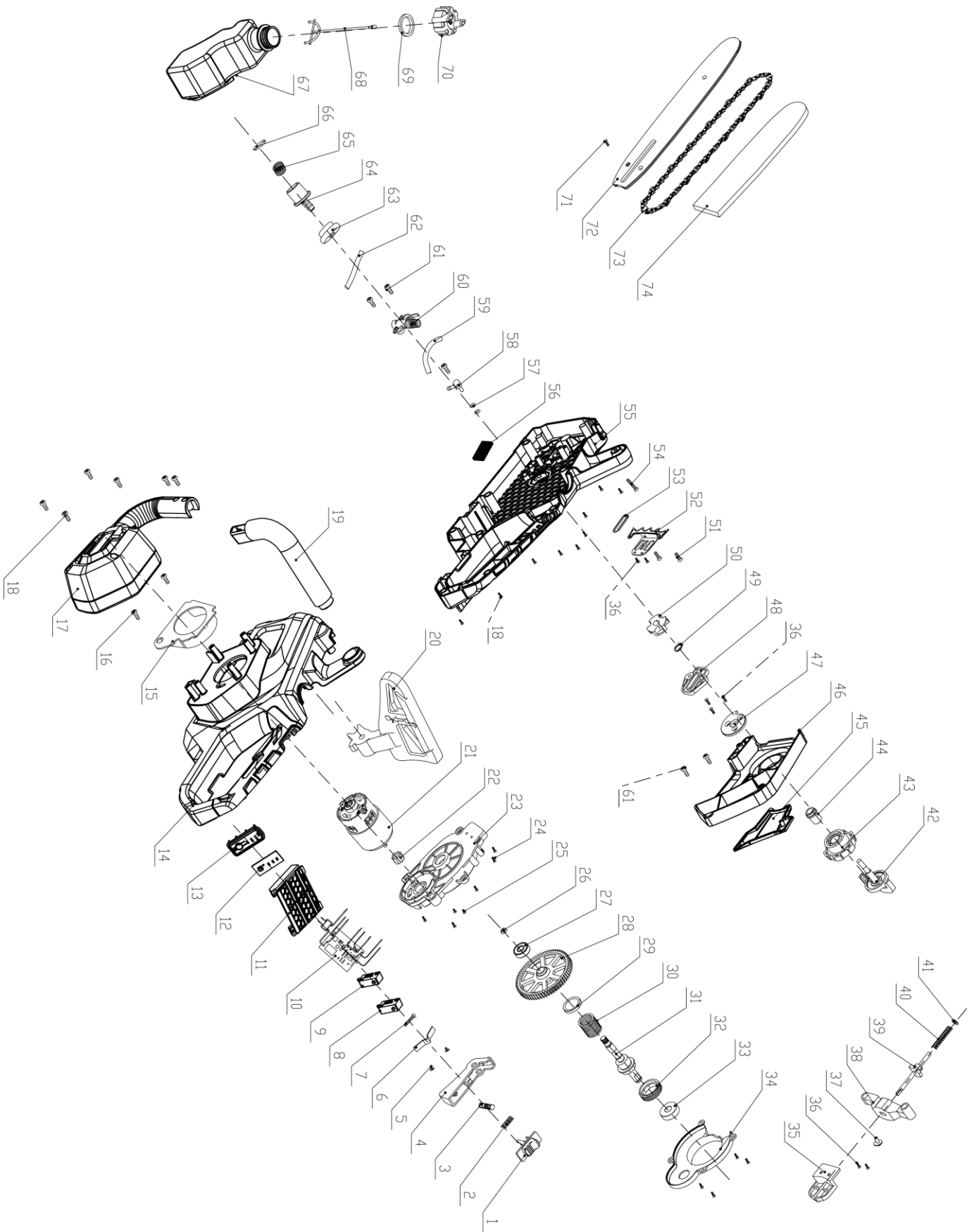

## PART LIST for CGC-S20LiA

Part No.	Part description	Q'ty	Part No.	Part description	Q'ty
1	Inter-lock button	1	38	connecting rod	1
2	pushing rod spring	1	39	brake rod	1
3	button spring	1	40	brake spring	1
4	Switch trigger	1	41	washer Ø5xØ10x1mm	1
5	screw 3x8	2	42	Screw knob	1
6	brake spring plate	1	43	Chain tensioning knob	1
7	screw 3x18	2	44	Adjusting sleeve	1
8	microswitch	1	45	Decoration cover	1
9	microswitch	1	46	Sprocket cover	1
10	patch panel	1	47	Cam wheel	1
11	Battery connect seat	1	48	pushing plate	1
12	Battery volume indicator PCB	1	49	retainer ring	1
13	Battery indicator panel	1	50	Sprocket wheel	1
14	left housing	1	51	screw 5x16	3
15	fan cover	1	52	spike pawl	1
16	screw 4x8	2	53	seal ring	1
17	Motor housing	1	54	screw 5x30	1
18	screw 4x16	15	55	right housing	1
19	Front handle	1	56	sponge	1
20	Braker plate	1	57	seal ring	2
21	Motor	1	58	oilout nozzle	1
22	Motor gear	1	59	oilout pipe	1
23	support plate	1	60	oil pump	1
24	screw 4x12	10	61	screw 3x10	4
25	screw 5x12	2	62	oilout pipe	1
26	nut M6	1	63	Oil tank tank seal ring	1
27	bearing 608	1	64	Oil tank connector	1
28	big gear	1	65	Sponge	1
29	axle sleeve	1	66	Oil tank connector block	1
30	brake torsion spring	1	67	Oil tank	1
31	output shaft	1	68	hanger	1
32	gear worm	1	69	cap seal ring	1
33	bearing 6000	1	70	Oil tank cap	1
34	dust proof cover	1	71	Bar screw	1
35	brake lever fixing plate	1	72	Guiding bar	1
36	screw 4x12	1	73	Chain saw	1
37	screw 4x12	7	74	Bar sheath	1